

13605-1

Värmepump

EHP 6-11 LW/M | EHP 6-17 LW



BOSCH

SE Installations- och Användarhandledning

Handbok Värmepump EHP xx LW/M och LW
BOSCH TERMOTEKNIK SE, 2009-12
Artikelnummer: 6720640297
Utgåva 2009/12

Copyright © 2009. BOSCH TERMOTEKNIK SE. Alla rättigheter förbehålles. BOSCH TERMOTEKNIK SE förbehåller sig rätten att förändra produkten utan föregående meddelande.

Denna handbok innehåller upphovsrättsskyddad information som tillhör BOSCH TERMOTEKNIK SE. Ingen del av detta dokument får kopieras eller vidarebefordras elektroniskt eller mekaniskt utan ett i förväg skriftligt medgivande av BOSCH TERMOTEKNIK SE. Det inkluderar även fotografering och översättning till annat språk.

Innehåll

FÖR ANVÄNDAREN	5
Viktig information	5
Så här fungerar en värmepump	6
<i>Tekniken i och omkring värmepumpen</i>	<i>6</i>
Ingående delar i värmepumpen	8
<i>EHP xx LW/M</i>	<i>8</i>
<i>EHP xx LW</i>	<i>9</i>
Reglercentralen Rego 637	10
<i>Reglercentralens två olika sätt att styra värmepumpen</i>	<i>11</i>
Kontrollpanelen	12
<i>Knappar och indikeringar</i>	<i>12</i>
<i>Menyratt</i>	<i>13</i>
<i>Så här använder du kontrollpanelen</i>	<i>13</i>
Basfunktioner (Kundnivå 1)	13
<i>Menyöversikt för Basfunktioner (Kundnivå 1)</i>	<i>14</i>
<i>Välj rullande information i menyfönstret</i>	<i>14</i>
<i>Ställ in värmen</i>	<i>15</i>
<i>Ställ in önskad rumstemperatur</i>	<i>18</i>
<i>Ställ in värmepumpen för extra varmvatten</i>	<i>18</i>
<i>Värme- och varmvatteninställningar</i>	<i>19</i>
<i>Läs av temperaturer på värmepumpen</i>	<i>19</i>
Extrafunktioner (Kundnivå 2)	21
<i>Menyöversikt för Extrafunktioner (Kundnivå 2)</i>	<i>21</i>
<i>Värmeinställningar</i>	<i>22</i>
<i>Ställ in extra värmekurva med shunt</i>	<i>23</i>
<i>Varmvatteninställningar</i>	<i>24</i>
<i>Tidsstyrningar</i>	<i>24</i>
<i>Läs av drifttider på värmepumpen och tillskottet</i>	<i>25</i>
<i>Ställ in klocka och datum</i>	<i>26</i>
<i>Larm som förekommit i värmepumpen</i>	<i>27</i>
<i>Återgå till värmepumpens fabriksinställningar</i>	<i>27</i>
Skötsel	28
<i>Skruva loss frontplåten</i>	<i>28</i>
<i>Synglas</i>	<i>28</i>
<i>Expansionskärl</i>	<i>29</i>
<i>Partikelfilter</i>	<i>30</i>
<i>Kontroll av skyddsanod</i>	<i>30</i>
Om något blir fel i värmepumpen	31
<i>Svart i menyfönstret</i>	<i>31</i>
<i>Säkringar och återställningsknappar i värmepumpen</i>	<i>32</i>
<i>Samtliga larm</i>	<i>32</i>

FÖR INSTALLATÖREN	39
Viktig information till installatören	40
Checklista	40
Vad ingår i leveransen?	41
Måttställningar och VVS-anslutningar.....	42
Allmänt om värmepumpen och kollektorslangen.....	43
<i>Transport av värmepump</i>	<i>43</i>
<i>Placering av värmepump</i>	<i>43</i>
<i>Maximala arbetstemperaturer.....</i>	<i>43</i>
<i>Minimala arbetstemperaturer.....</i>	<i>43</i>
<i>Montera partikelfilter.....</i>	<i>43</i>
<i>Kollektorslang</i>	<i>44</i>
<i>Montera expansionskärl.....</i>	<i>46</i>
Förberedelser innan inkoppling	47
<i>Montera om köldbärarrören för sidomontage</i>	<i>47</i>
<i>Komplettera värmepump för grundvattensystem.....</i>	<i>50</i>
<i>Grundvattensystem: Koppla in el.....</i>	<i>51</i>
Anslut värmepumpen till värmesystemet.....	51
<i>Inkoppling mot värmesystemet utan bypass:</i>	<i>52</i>
<i>Anslut värmepump LW/M till värmesystemet</i>	<i>53</i>
<i>Anslut värmepump LW till värmesystemet</i>	<i>54</i>
<i>Anslut värmepumpen till ett värmesystem med bypass.....</i>	<i>55</i>
<i>Fyll på vatten i värmesystemet</i>	<i>56</i>
<i>Fyll på köldbärarvätska i kollektorslangen</i>	<i>56</i>
Anslut värmepumpen till elsystemet	59
<i>Säkerhetsbrytare och jordfelsbrytare</i>	<i>59</i>
<i>Montering av givare.....</i>	<i>59</i>
<i>Externa anslutningar till värmepumpen</i>	<i>60</i>
<i>Anslutning av summalarm, externingång och belastningsvakt</i>	<i>61</i>
Installatörs- och servicemenyn (I/S).....	62
<i>Så här använder du kontrollpanelen.....</i>	<i>62</i>
Drifttagning av värmepump.....	63
<i>Provkör värmepump manuellt</i>	<i>63</i>
<i>Starta värmepumpen.....</i>	<i>63</i>
<i>Menyfönster där du vid behov kan ändra eller kontrollera inställningar.....</i>	<i>64</i>
<i>Driftsätt värmepump med enbart tillskott.....</i>	<i>67</i>
<i>Viktigt att kontrollera efter driftsättning.....</i>	<i>67</i>
Tekniska uppgifter	68
<i>Värmepumpens fabriksinställningar.....</i>	<i>68</i>
<i>Givartabell.....</i>	<i>68</i>
<i>Tekniska data</i>	<i>69</i>
<i>Mall för energiberäkning och energitäckningsgrad</i>	<i>70</i>

För användaren

Viktig information

Värmepumpen EHP xx LW/M och LW tillhör den nya generationen värmepumpar från Bosch. Den innehåller en mängd funktioner som styr temperaturen och produktion av varmvatten i huset. Hjärnan i värmepumpen är reglercentralen Rego 637. I Rego 637 finns en styr- och övervakningsfunktion som lagrar viktiga inställningar om värmepumpens drift och underhåll. Inställningarna görs av installatören och användaren via en kontrollpanel på värmepumpens framsida. Inställningar, som är avsedda för dig som användare, presenteras under rubrikerna *Basfunktioner* och *Extrafunktioner*.

Installation av värmepump för värmeupptagning i berg, mark eller sjö är anmälningspliktigt. Kontakta kommunens Miljö- och hälsoskyddskontor.

I samband med köptillfället ska installatör genomföra energiberäkning och bedömma energitäckningsgraden för värmepumpssystemet.

När värmepumpen är installerad och driftsatt finns det en del saker som du bör kontrollera med jämna mellanrum. Det kan t.ex. vara om något larm har löst ut eller att göra enklare skötselåtgärder. I första hand ska du själv åtgärda detta. Denna handbok beskriver varje moment utförligt. Om problemet kvarstår bör du kontakta din installatör.



Observera

Det är viktigt att du som användare läser igenom detta kapitel. Användaren får under inga omständigheter göra inställningar som är avsedda för installatören. Det kan orsaka allvarliga fel i värmepumpens drift.



Observera

Endast utbildade fackmän får utföra reparationer på denna maskin. Felaktiga reparationer kan medföra allvarliga risker för användaren, samt en försämrad besparing. Besök av auktoriserat Serviceombud för att rätta till eller justera efter en sådan reparation, kan i sådana fall inte ske kostnadsfritt, inte ens under garantitiden.

Så här fungerar en värmepump

Värmepumpen hämtar lagrad solenergi

Värmepumpen EHP tillhör den nya generationen värmepumpar från Bosch. Värmepumpen har tillverkats med utgångspunkt att vara enkel och driftsäker samt förse ditt hus med billig och miljövänlig värme. För att göra en enkel beskrivning av värmepumpen kan man säga att den fungerar som ett kylskåp, fast tvärtom. I ett kylskåp flyttas värmen inifrån kylskåpet till utsidan. I en värmepump flyttas värme, som lagrats i mark, berg eller vatten, in i huset. Värmepumpen utvinner den lagrade solenergin som sedan leds in i huset via en slang. I värmepumpen höjs temperaturen och värmen skickas ut i husets värmesystem.

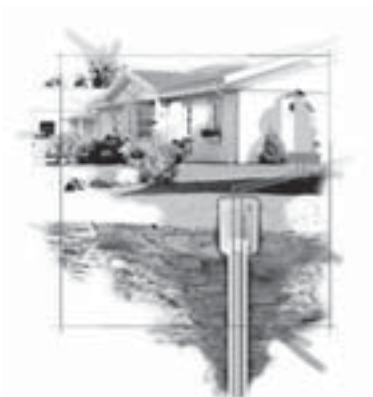

Bergvärme



Jordvärme



Sjövärme

Tekniken i och omkring värmepumpen

Värmepumpen består av fyra huvuddelar:

- 1. Förångare**
Förångar köldmediet till gas och överför samtidigt värme från köldbäraren till köldmediekretsen.
- 2. Kondensor**
Kondenserar gasen till vätska igen och överför värmen till värmesystemet.
- 3. Expansionsventil**
Sänker trycket och temperaturen på köldmediet
- 4. Kompressor**
Höjer trycket och temperaturen på köldmediet

Dessa fyra huvuddelar är förbundna i tre slutna rörsystem. I värmepumpen cirkulerar ett köldmedium, som i vissa delar av kretsen är i vätskeform och i andra delar i gasform. Läs mer om köldmediets egenskaper i rutan till höger.

Värmepumpen är ett enhetsaggregat av typen indirekt system, som är provtryckt och provkört från fabrik.

Se ingående beskrivning av tekniken i värmepumpen på nästa sida.



Observera

Kokpunkt i förhållande till trycket:

Kokpunkten för olika vätskor varierar med trycket, ju högre tryck desto högre kokpunkt. Vatten kokar t.ex. vid +100 °C vid normalt tryck. Höjer man trycket till det dubbla kokar vattnet vid +120 °C. Halverar man trycket kokar vattnet redan vid +80 °C. Köldmediet i värmepumpen fungerar likadant, kokpunkten ändras då trycket ändras. Köldmediets kokpunkt ligger dock så lågt som ca -40 °C vid atmosfärtryck. Därför kan det användas även vid låga temperaturer hos värmekällan.

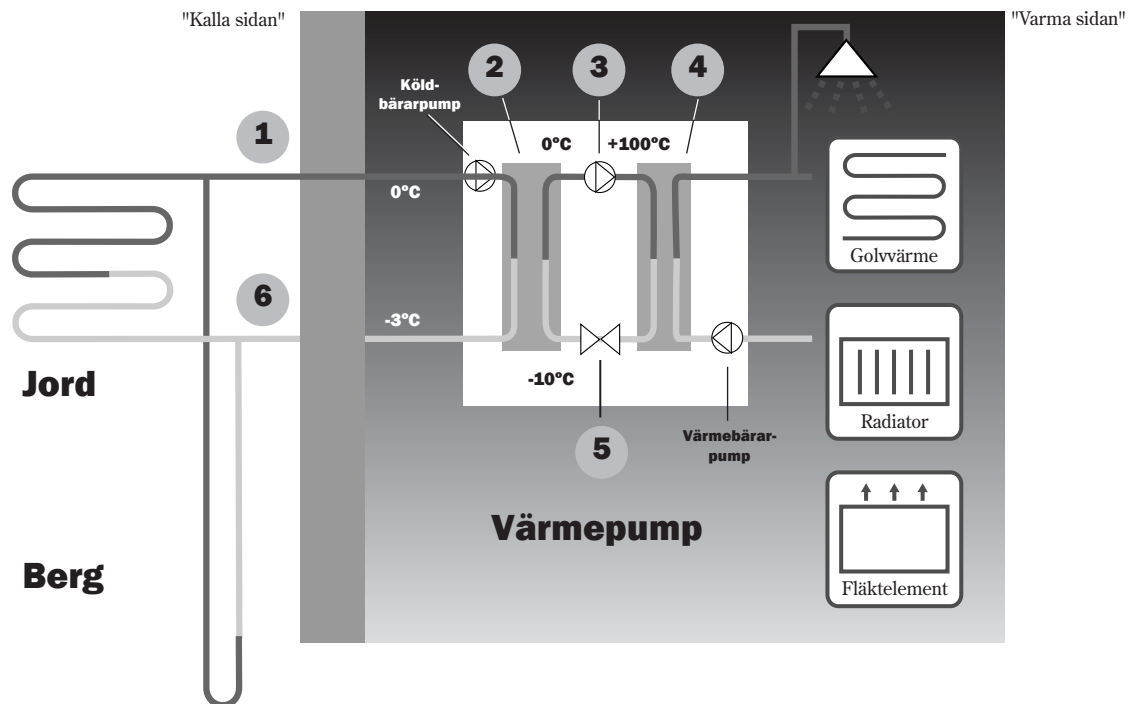

- 1 Köldbärare in. I en plastslang finns köldbärarvätska som är en blandning av vatten och frostskyddsvätska. Vätskan hämtar upp lagrad solvärme från marken och med hjälp av köldbärarpumpen leds vätskan in i värmepumpen och förångaren. Temperaturen är då 0 °C.
- 2 I förångaren möter köldbärarvätskan köldmediet. Köldmediet är i detta läge i vätskeform och håller ca -10 °C. När köldmediet möter den nollgradiga köldbärarvätskan börjar det att koka. Det bildas då en ånga som leds in i kompressorn. Temperaturen på ångan är 0 °C.
- 3 I kompressorn höjs trycket och temperaturen på köldmediet, temperaturen på ångan stiger från 0 °C till ca +100 °C. Den varma gasen trycks därefter in i kondensorn.
- 4 I kondensorn överförs värmen till husets värmesystem (radiatorer och golvvärme) och varmvattensystem. Ångan kyls ned och blir vätska. Trycket i köldmediet är fortfarande högt när det leds vidare till expansionsventilen.
- 5 I expansionsventilen sänks trycket på köldmediet. Samtidigt sjunker också temperaturen till ca -10°C. När köldmediet passerar förångaren övergår det i ånga igen.
- 6 Köldbärare ut. Köldbärarvätskan leds ut från värmepumpen och till berget för att hämta ny lagrad solvärme. Vätskans temperatur är ca -3 °C.

Ingående delar i värmepumpen

Bosch EHP xx LW/M

Växelventil

Ventilen växlar mellan uppvärmning av värmevattnen och varmvatten.

Avluftningsnippel

Nippeln används för att avlufta värmevattnet i beredaren.

Varmvattenberedare

Dubbelmantlad varmvattenberedare med innerdel för varmvatten och ytterdel för värmevattnet.

Elkassett

Elkassetten kopplas in för att ge effekt vid kall väderlek, vid större varmvattenuttag och vid varmvattenspets.

Återställningsknapp

Tryck in knappen om överhettningsskyddet till elkassetten har löst ut. Knappen finns på sidan.

Kondensor

Kondensorn kondenserar gasen till vätska igen och överför värmen till värmesystemet.

Värmebärarpump

Pumpen ser till att värmevattnet cirkulerar runt i värmesystemet.

Kompressor

Kompressorn höjer trycket på köldmediet. Temperaturen på ångan höjs från 0 °C till ca +100 °C. Runt kompressorn sitter en isolering som sänker ljudnivån.

Flexibla slangar

Slangarna motverkar vibrationer i värmepumpen.

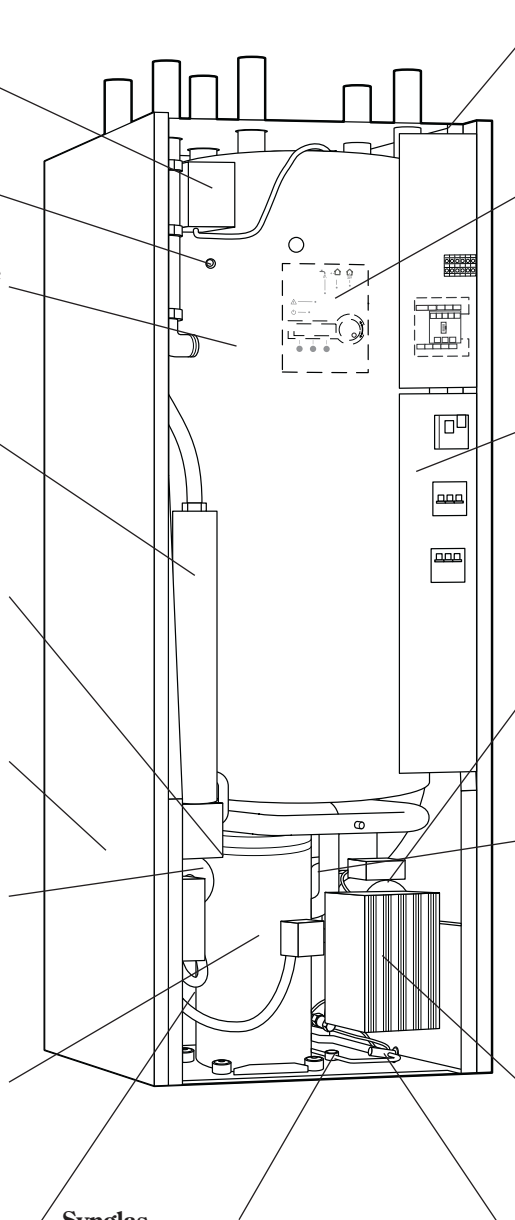

Synglas

Synglasen används för att kontrollera fyllningsmängden i köldmediekretsen. Det får inte bildas luftbubblor i synglasen när värmepumpen är i drift. Vid start och stopp av värmepumpen kan det dock uppstå bubblor.

Elanslutning

Anslutning av huvudmatning samt givare.

Kontrollpanel

Kontrollpanelen har ett belyst menyfönster med fyra raders textinformation, tre knappar och en ratt.

Ellåda

Ellådan är kapslad. Den har en återställningsfunktion för motorskyddet samt automatssäkringar för värmepump och elkassett.

Köldbärarpump

Pumpen är isolerad och rostskyddsbehandlad. Den ser till att köldbärarvätskan cirkulerar från t.ex. berget och in till värmepumpen.

Förångare

Förångaren förångar köldmediet till gas och överför värme från köldbäraren till köldmediekretsen.

Reglercentral

Reglercentralen är kapslad. Den styr och övervakar alla funktioner i värmepumpen.

Expansionsventil

Sänker trycket på köldmediet som ska in i förångaren och hämta upp energi från t.ex. berget.

Bosch EHP xx LW

Växelventil

Ventilen växlar mellan uppvärmning av värmevatten och varmvatten.

Partikelfilter

Filtret kan öppnas för enkel rengöring. Det har också en avstängningsfunktion.

Elkasset

Elkasseten kopplas in för att ge effekt vid kall väderlek, vid större varmvattenuttag och vid varmvattenspets.

Återställningsknapp

Tryck in knappen om överhettningsskyddet till elkasseten har löst ut. Knappen finns på sidan.

Kondensor

Kondensorn kondenserar gasen till vätska igen och överför värmen till värmesystemet.

Värmebärarpump

Pumpen ser till att värmevatten cirkulerar runt i värmesystemet.

Flexibla slangar

Slangarna motverkar vibrationer i värmepumpen.

Kompressor

Kompressorn höjer trycket på köldmediet. Temperaturen på ångan höjs från 0 °C till ca +100 °C. Runt kompressorn sitter en isolering som sänker ljudnivån.

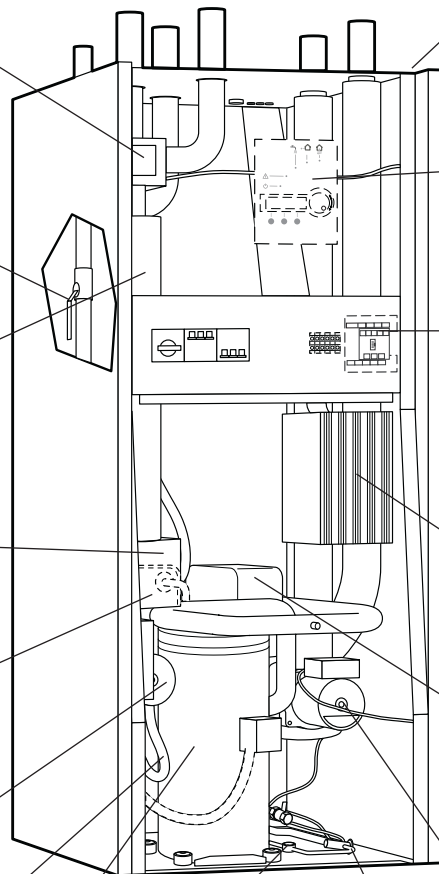

Elanslutning

Anslutning av huvudmatning samt givare.

Kontrollpanel

Kontrollpanelen har ett belyst menyfönster med fyra raders textinformation, tre knappar och en ratt.

Ellåda

Ellådan är kapslad. Den har en återställningsfunktion för motorskyddet samt automatssäkringar för värmepump och elkasset.

Reglercentral

Reglercentralen är kapslad. Den styr och övervakar alla funktioner i värmepumpen.

Förångare

Förångaren förångar köldmediet till gas och överför värme från köldbäraren till köldmediekretsen.

Köldbärarpump

Pumpen är isolerad och rostskyddsbehandlad. Den ser till att cirkulera köldbärarvätskan från t.ex. berget och in till värmepumpen.

Expansionsventil

Sänker trycket på köldmediet som ska in i förångaren och hämta upp energi från t.ex. berget.

Synglas

Synglaset används för att kontrollera fyllnadsmängden i köldmediekretsen. Det får inte bildas luftbubblor i synglaset när värmepumpen är i drift. Vid start och stopp av värmepumpen kan det dock uppstå bubblor.

Reglercentralen Rego 637

Det är reglercentralen som är värmepumpens hjärna. Den ser till att värmepumpen ger bästa energibesparing och att den håller i många år. Reglercentralen styr och övervakar värme- och varmvattentillförseln i ditt hus. Övervakningsfunktionen är speciellt viktig. Den stänger av värmepumpen vid eventuella driftstörningar så att inga vitala delar blir förstörda.

Tillskottet skjuter till mer effekt

Om värmepumpen inte klarar av att värma upp huset själv, t.ex. om uttemperaturen sjunker mycket, ser reglercentralen till att en tillskottsvärme-källa kopplas in. Värmepumpen och tillskottet ser tillsammans till att ge rätt temperatur i huset. Tillskottet består av en inbyggd elkassett. Tillskottet kan dock aldrig ta över uppvärmning helt från värmepumpen. Den skjuter bara till den effekt som behövs för att värmepumpen ska kunna generera rätt temperatur. När värmepumpen åter klarar av att sköta uppvärmningen själv kopplas tillskottet automatiskt ur.

Varmvatten prioriteras före värmevatten.

I ett hus med vattenburen värme skiljer man på värmevatten och varmvatten. Värmevattnet är för radiatorer/golvvärme och varmvattnet är för duschar och kranar. Uppvärmning av varmvatten sker i en beredare. I beredaren finns en givare som känner av temperaturen på varmvattnet. I LW/M-modellen finns beredaren inne i värmepumpen medan LW-modellen har en extern beredare. Värmevattnet passerar genom beredarens ytterhölje och värmer upp beredarens innertank. Reglercentralen ser till att uppvärmning av varmvatten alltid prioriteras före uppvärmning av värmevatten. Det betyder att du aldrig behöver vara utan varmvatten. Reglercentralen styr en växelventil som växlar mellan uppvärmning av värmevatten och varmvatten. När varmvattnet är uppvärmt ser växelventilen till att uppvärmning av värmevattnet sker.

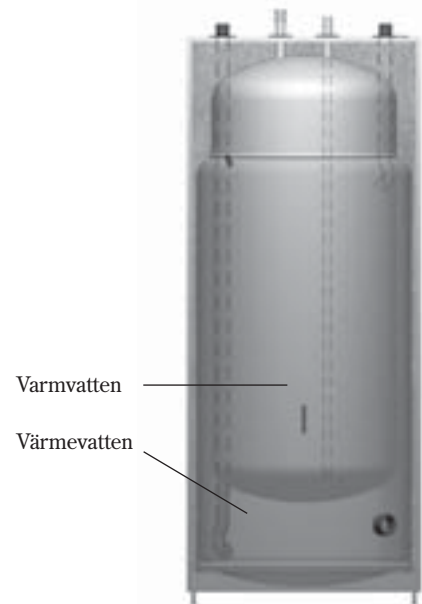
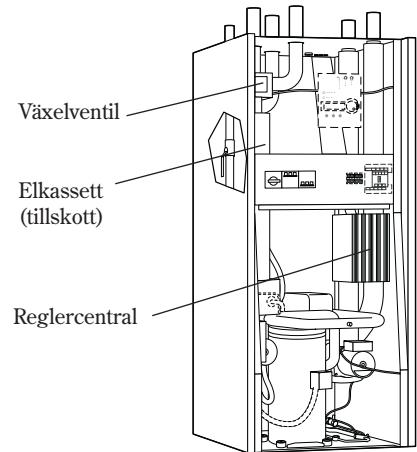

Dubbelmantlad
varmvattenberedare

Reglercentralens två olika sätt att styra värmepumpen

Det finns två olika sätt för reglercentralen att styra värmepumpen. De två sätten är: *Styrning med utegivare* och *Styrning med utegivare kompletterad med rumsgivare*.

Styrning med utegivare

Styrning med utegivare är det vanligaste sättet för reglercentralen att styra värmepumpen. När värmepumpen levereras är den inställd för detta styrsätt. En givare monteras upp på husets yttervägg. Den skickar signaler till reglercentralen i värmepumpen. Styrning med utegivare betyder att värmepumpen automatiskt anpassar värmen i huset beroende på utetemperaturen. Om temperaturen sjunker utomhus d.v.s. det blir kallare, kommer radiatorerna inne i huset att bli varmare.

Du avgör vilken temperatur du ska ha på radiatorerna, i förhållande till utetemperaturen, med hjälp av ett antal inställningar, t.ex. val av värmekurva i reglercentralen. En lägre kurva ger en högre energibesparing.

Styrning med utegivare kompletterad med rumsgivare

Styrning med utegivare kompletterad med rumsgivare betyder att man även placerar en givare centralt inne i huset. Den ansluts till värmepumpen och ger information till reglercentralen om rumstemperaturen. Signalerna påverkar reglercentralens inställningar (kurvor) och ser till att värmepumpen ger bästa energibesparing.

Detta styrsätt används när andra faktorer än utetemperaturen påverkar hur varmt det är inomhus. Det kan t.ex vara när det finns en braskamin eller fläktelement i huset eller om huset är vindkänsligt.



Observera

Endast det rum där rumsgivaren sitter kan påverka reglering av temperaturen.



Observera

När man använder nattsänkning eller någon form av extern styrning av värmepumpen, så blir rumsgivaren inaktiv i 2 timmar.

Kontrollpanelen

I kontrollpanelen görs alla inställningar. Du ser också statistik om värmeproduktionen samt information om olika larm. När du har gjort dina inställningar skickar kontrollpanelen signaler till reglercentralen Rego 637 för att verkställa dina önskemål.

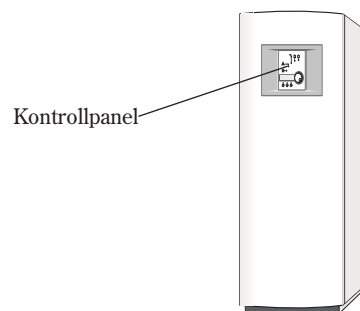

Knappar och indikeringar

- 
Strömbrytare (ON/OFF)
 Du startar och stänger av värmepumpen med strömbrytarknappen.
 Lampan tänd: Värmepumpen är på.
 Lampan blinkar: Värmepumpen är av.

- 
Driftindikering
 Lampan tänd: Värmepumpen (kompressorn) är i drift.

- 
Tillskottsindikering
 Lampan tänd: Värmepumpen får tillskottsenergi från en elkassett.

- 
Varmvattenindikering
 Lampan tänd: Värmepumpen värmer vatten i beredaren.
 Lampan blinkar: Värmepumpen har varmvattenspets eller producerar extra varmvatten.

- 
Larmindikering
 Lampan blinkar: Det har uppstått ett fel i värmepumpen.
 Lampan tänd: Om lampan lyser med fast sken är larmet kvitterat men larmorsaken kvarstår.

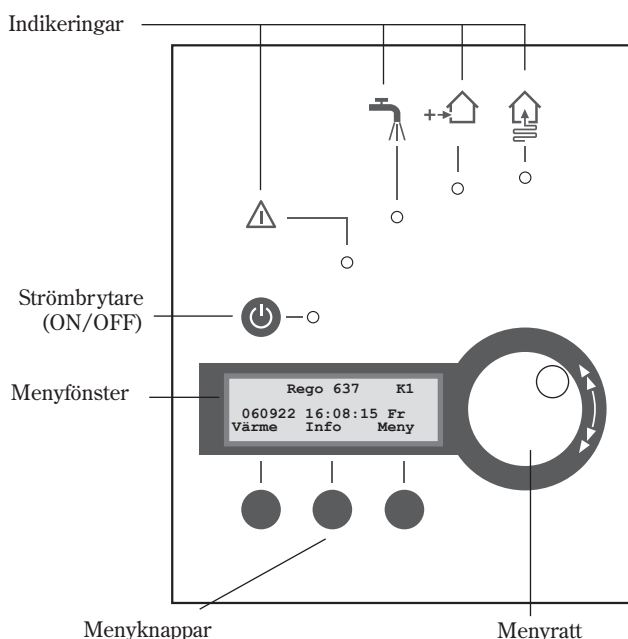

- Värme

Värme
 En knapptryckning tar dig till snabbvägen för värmeinställningar.

- Info

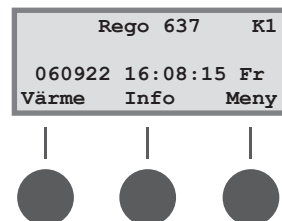
Info
 En knapptryckning ger dig fortlöpande information om värmepumpens och tillskottets drifttillstånd.

- Meny

Meny
 En knapptryckning tar dig till huvudmenyn. Huvudmenyn innehåller alla inställningsmenyer och visning av temperaturer.

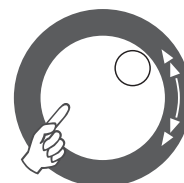

Menyratt

Menyratten används för att bläddra mellan menyfönsterna. Vrid menyratten medurs (åt höger) för att förflytta dig ned i menyerna. Vrid menyratten moturs (åt vänster) för att förflytta dig upp i menyerna. Du bestämmer också värden på olika inställningar med hjälp av ratten.



Menyfönstret ger dig information och inställningsmöjligheter. Du kan bl.a.:

- Välja olika temperatur- och varmvatteninställningar.
- Välja extra varmvatten och semesterfunktion.
- Se larmorsaker och få åtgärdsinstruktioner.
- Få statistik om driften.

Menyfönstrets utgångsläge

Rego 637		K1
060922	16:08:15	Fr
Värme	Info	Meny

Så här använder du kontrollpanelen

Principen med kontrollpanelen bygger på att du använder tre menyknappar och en menyratt för att förflytta dig mellan olika menyer och inställningar. I menyfönstrets nedersta rad får du alltid information om vad knapparna har för betydelse. Knapparnas funktioner ändras beroende på vilket fönster du befinner dig i.

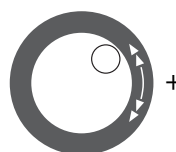

Rego 637		K1
060922	16:08:15	Fr
Värme	Info	Meny

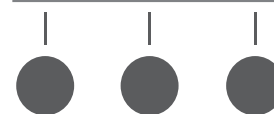

Exempel

Om du från utgångsläget trycker på knappen Värme så kommer du till menyn *Värme öka/minska*. I denna meny kan du öka och minska värmen i huset. Observera att knapparna har fått andra betydelser i detta läge. Du kan antingen gå tillbaka till utgångsläget genom att trycka på knappen Tillbaka. Du kan också välja att ändra på värmeinställningen i huset genom att trycka på knappen Ändra. Om du trycker på knappen Ändra kan du med hjälp av menyratten öka eller minska värmen i huset. Spara din ändring genom att trycka på knappen Spara.

Värme öka/minska		
0	5,0	10
Tillbaka		Ändra



Basfunktioner (Kundnivå 1)

Basfunktioner (Kundnivå 1) är de funktioner som du oftast kommer att använda och som du har mest nytta av. Basfunktionerna når du genom att trycka på någon av knapparna Värme, Info eller Meny i utgångsläget. Benämningen K1 i övre högra hörnet visar att du är inne i *Basfunktioner - Kundnivå 1*.

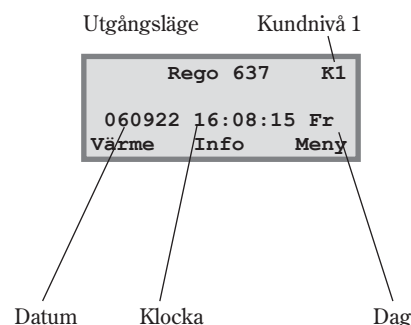

Menyöversikt för Basfunktioner (Kundnivå 1)

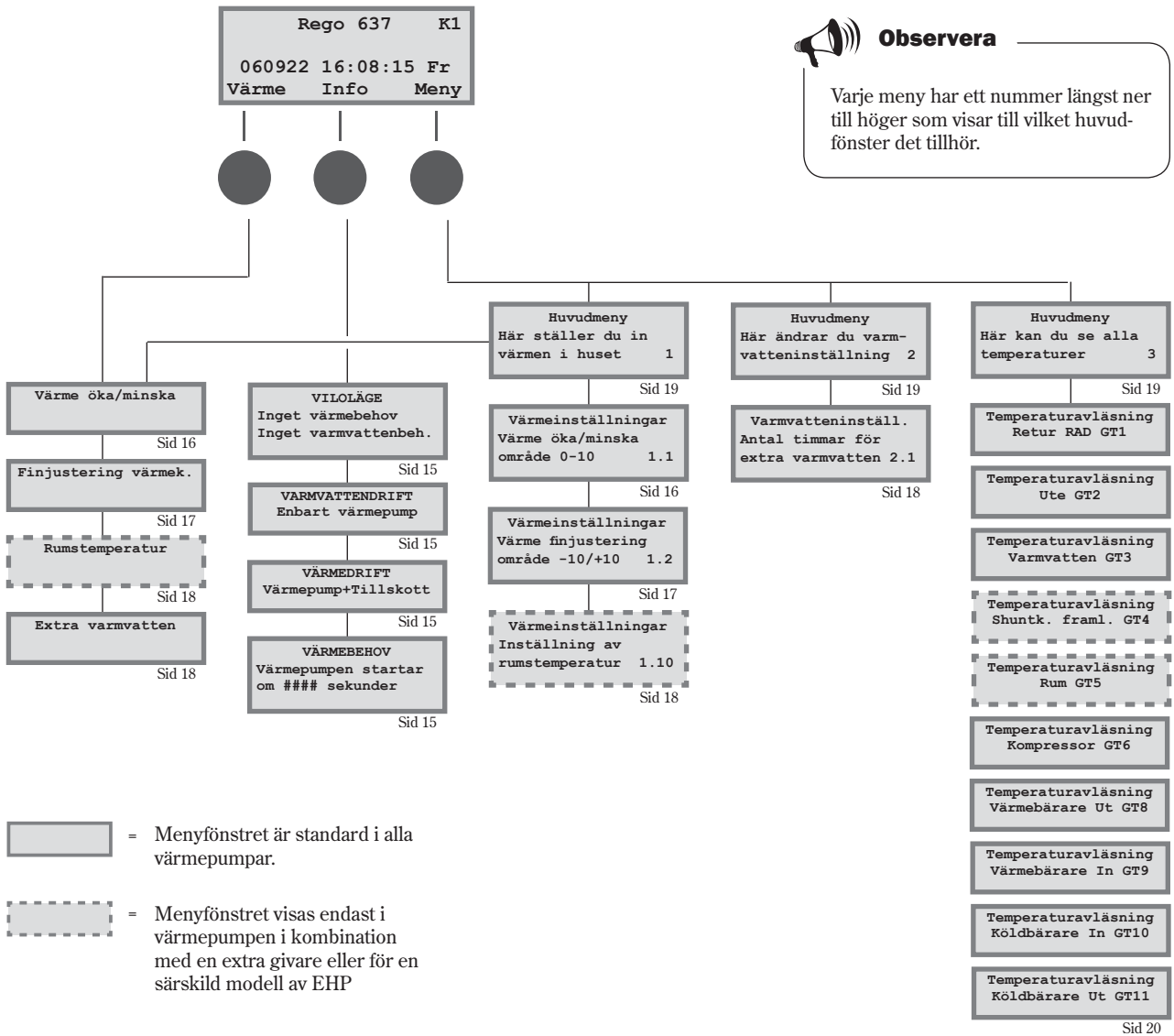

Välj rullande information i menyfönstret

Om du trycker på knappen Info i utgångsläget kommer du få fortlöpande information om värmepumpens drift och arbetstemperaturer. Gör så här:

1. Tryck på knappen Info i utgångsläget. Här följer några av de fönster som visas:

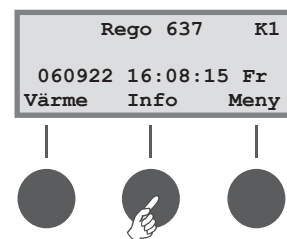

Värmepumpen är i viloläge.

VILOLÄGE	
Inget värmebehov	
Inget varmvattenbehov	

Värmepumpen producerar varmvatten. Du ser vid vilken temperatur värmepumpen kommer att stanna och vad den nuvarande temperaturen är. Observera att stopptemperaturen avläses i botten av beredaren. Varmvattnet är några grader varmare i toppen beredaren.

VARMVATTENDRIFT	
Enbart värmepump	
Stopp temp	53,0°
Nuvarande temp	50,0°

Värmepumpen och tillskottet är igång.

VÄRMEDRIFT	
Värmepump+Tillskott	
Stopp temp	45,0°
Nuvarande temp	44,0°

Värmepumpen har fått signaler om att den ska producera värme. Den väntar nu på att återstartstiden ska räkna ner till noll.

VÄRMEBEHOV	
Värmepumpen startar om 320 sekunder	

Återgå till utgångsläget genom att åter trycka på någon av knapparna eller vrid på ratten.

Ställ in värmen

Att ställa in värmen på värmepumpen är en enkel sak. Men innan vi förklarar hur du går till väga är det viktigt att förstå sambandet mellan utetemperatur, returtemperatur och värmekurvans lutning. Sambandet förklaras enklast med en värmekurva.

Värmekurva

Värmekurvan är ditt hjälpmedel för att bestämma vilken temperatur du vill ha i huset. Värmepumpen styrs av utetemperaturen. När det blir kallare väder ser värmepumpen till att automatiskt producera mer värme.

Returtemperatur:

Returtemperaturen är temperaturen på vattnet som kommer tillbaka till värmepumpen från radiatorerna. Vattnet som leds från värmepumpen ut i värmesystemet är normalt 7-10 °C högre än returtemperaturen. När utetemperaturen är -10 °C och kurva 4 är inställd strävar pumpen efter att returvattnet ska hålla ca 40 °C.

Utetemperatur:

Utetemperaturen bestämmer värmepumpens produktion av värme. En givare som placerats utomhus skickar signaler till reglercentralen som sedan påverkar värmepumpen.

Kurvlutning:

Du har möjlighet att ändra kurvlutningen för att öka och minska värmen i huset. Skalan är mellan 0-10.



Observera

När värmepumpen levereras är kurvlutningen inställd på läge 4. Det innebär att returtemperaturen är +35 °C när det är 0 °C utomhus.

Ändra kurvlutning

Genom att höja och sänka kurvlutningen i menyn *Värme öka/minska* påverkar du värmepumpens produktion av värme. Detta är särskilt effektivt vid kall väderlek.

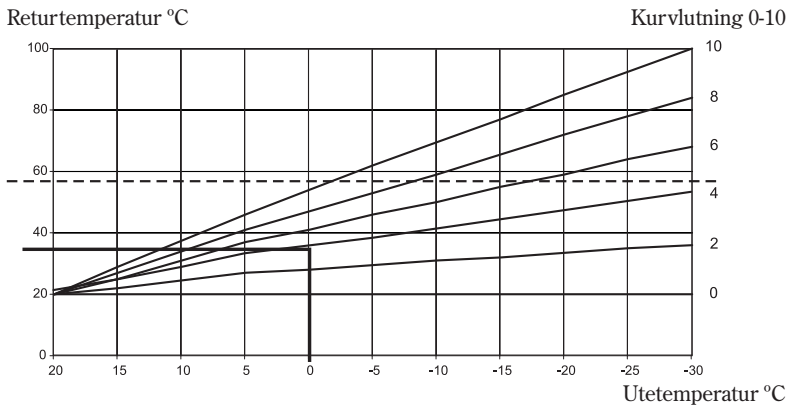

Streckad linje:

Om returtemperaturen når högre än 57°C går ett larm och kompressorn slår ifrån. Värmepumpen startar automatiskt när returtemperaturen har sjunkit.

Kurvlutning:

- 2-4 Normal inställning för golvvärme.
- 4-6,5 Normal inställning för radiatorer/element.
- 7-10 Onormalt hög inställning.

I värmekurvan ser vi att kurvlutning 4 ger en returtemperatur på +35 °C när det är 0 °C utomhus. Om utetemperaturen sjunker ser vi att returtemperaturen ökar. Ju kallare utetemperatur ju högre returtemperatur. Vid en utetemperatur på ca -30 °C ser vi att kurvlutningen nästan når gränsvärdet (+57 °C) för returtemperaturen.

Vid kall väderlek (under +5 °C):

Om du inte är nöjd med temperaturen inomhus när det är kallare än +5 °C utomhus, ska du ändra lutningen på värmekurvan. Gör så här:

1. Tryck på knappen Värme i utgångsläget.



2. Tryck på knappen Ändra.
3. Vrid menyrratten medurs för att höja värmen. Vrid menyrratten moturs för att sänka värmen. (Gör inte för stora korrigeringar. 0,2-0,6 enheter är ofta tillräckligt.)

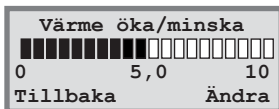

4. Spara det nya värdet genom att trycka på knappen Spara.



Observera

Efter en ökning eller minskning av värmen bör du vänta minst en dag innan ny justering utförs.

Om det efter flera justeringar fortfarande är svårt att få en behaglig inomhustemperatur vid en utetemperatur runt 0 °C bör du "knäcka värmekurvan". Läs om hur du "knäcker kurvan" under rubriken *Extrafunktioner - Kundnivå 2 / Värmeinställningar / Anpassning av värmekurva.*

Finjustering av värmekurvan

Värmekurvan kan även finjusteras. Finjustering innebär att man förskjuter värmekurvan parallellt. Finjusteringen görs i menyn *Finjustering värmek.* Diagrammet för finjustering visar hur den streckade linjen har parallellförskjutits uppåt. Det betyder att värmen har finjusterats åt plus-hållet och att värmepumpen kommer att styras för att hålla en högre temperatur på returledningen vid alla utetemperaturer.

Returtemperatur °C

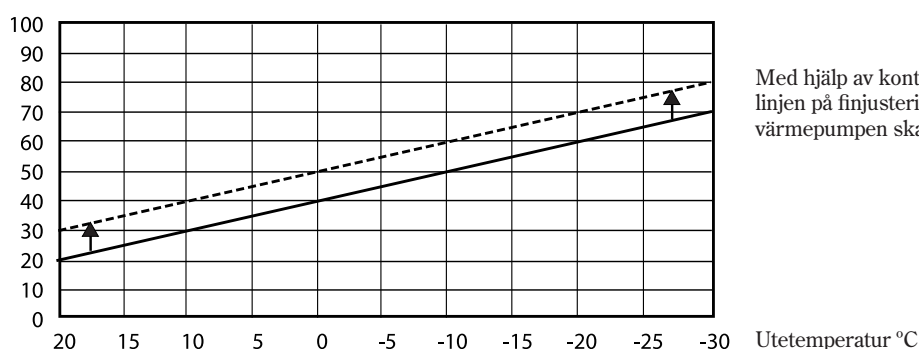

Med hjälp av kontrollpanelens menyrratt har linjen på finjusteringen flyttats uppåt för att värmepumpen ska producera mer värme.

Vid varm väderlek (över +5 °C):

Om du inte är nöjd med temperaturen inomhus när det är varmare än +5 °C utomhus, ska du förskjuta kurvan i menyn *Finjustering värmek.* Gör så här:

1. Tryck på knappen Värme i utgångsläget.
2. Vrid menyrratten medurs tills du kommer till menyn *Finjustering värmek.*



3. Tryck på knappen Ändra.
4. Vrid menyrratten medurs för att höja värmen.
Vrid menyrratten moturs för att sänka värmen.
(Gör inte för stora korrigeringar. 0,5-1,0 enheter är ofta tillräckligt.)
5. Spara det nya värdet genom att trycka på knappen Spara.

Ställ in önskad rumstemperatur

Om du har en rumsgivare ansluten till värmepumpen kan du i menyn *Rumstemperatur* ställa in den temperatur du önskar ha i rummet. I *Extrafunktioner* (Kundnivå 2) kan du ställa in hur mycket givaren ska påverka värmesystemet.

Gör så här:

1. Tryck på knappen Värme i utgångsläget.
2. Vrid menyrratten medurs tills du kommer till menyn *Rumstemperatur*.

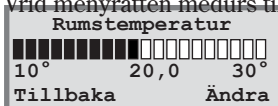

3. Tryck på knappen Ändra.
4. Vrid menyrratten medurs för att öka rumstemperaturen.
Vrid menyrratten moturs för att minska rumstemperaturen.
5. Spara det nya värdet genom att trycka på knappen Spara.



Observera

I exemplet beskriver vi hur du ställer in önskad rumstemperatur med hjälp av en ansluten rumsgivare. Skalan i området är 10 °C till 30 °C.

Ställ in värmepumpen för extra varmvatten

Du kan erhålla extra mycket varmvatten genom att tillfälligt höja temperaturen på vattnet i varmvattenberedaren. Det kan vara lämpligt om t.ex. många personer ska duscha. I kontrollpanelen och menyn *Extra VV* väljer du det antal timmar som funktionen ska vara igång. Gör så här:

1. Tryck på knappen Värme i utgångsläget.
2. Vrid menyrratten medurs tills du kommer till menyn *Extra VV*.

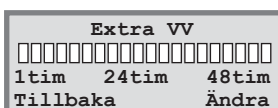

3. Tryck på knappen Ändra.
4. Vrid menyrratten medurs för att välja det antal timmar som elkassetten ska vara igång (t.ex. 24 timmar).

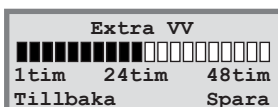

5. Spara värdet genom att trycka på knappen Spara.



Observera

När den inställda tiden passerat måste du upprepa inställningen på nytt för att erhålla extra varmvatten igen.

Värme- och varmvatteninställningar

Gå till värmeinställningar i kundnivå 1 så här:

1. Tryck på knappen Meny i utgångsläget.

```
Huvudmeny
Här ställer du in
värmnen i huset 1
Tillbaka Välj
```

2. Tryck på knappen Välj och bläddra bland menyerna för värmeinställningar med menyrratten.

Gå till varmvatteninställningarna i kundnivå 1 så här:

1. Vrid menyrratten medurs tills du kommer till meny *Här ändrar du varmvatteninställning*.

```
Huvudmeny
Här ändrar du varm-
vatteninställning 2
Tillbaka Välj
```

2. Tryck på knappen Välj och bläddra bland menyerna för varmvatteninställningar med menyrratten.

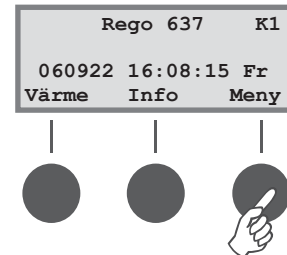

Observera

Varje meny har ett nummer längst ner till höger som visar till vilket huvudfönster det tillhör.

Läs av temperaturer på värmepumpen

I värmepumpen finns det flera olika temperaturgivare. Varje givare har en viktig uppgift för värmepumpens dagliga drift. Det kan t.ex. vara att reglera värmeproduktionen så att inte pumpen blir överhettad. Gör så här för att läsa av temperaturer på värmepumpen:

1. Tryck på knappen Meny i utgångsläget.
2. Vrid menyrratten medurs tills du kommer till meny *Här kan du se alla temperaturer* (meny 3).

```
Huvudmeny
Här kan du se alla
temperaturer 3
Tillbaka Välj
```

3. Tryck på knappen Välj.
4. Vrid på menyrratten för att bläddra mellan värmepumpens samtliga temperaturgivare.

Samtliga menyer för temperaturgivarna

Nedan kan du se alla de fönster som finns för värmepumpens temperaturgivare. Notera att du inte kan göra några inställningar i dessa menyer utan endast se aktuella värden. Vissa menyer är standard för alla modeller av EHP medan andra bara finns i kombination med olika tillbehör. Givarna larmar om temperaturen ligger utanför tillåtna intervall/värden.



Observera

Alla givare ingår inte som standard i värmepumpen utan finns som tillbehör för olika användningsområden. Se mer information vid respektive meny.

Temperaturavläsning
Retur rad GT1
Från 41,3° Nuv 40,3°
Tillbaka

Menyn visar temperaturen i värmesystemets returledning, d.v.s. vattnet som leds från radiatorerna tillbaka till värmepumpen vid värmedrift. Denna temperatur varierar beroende på utomhustemperaturen.

Temperaturavläsning
Ute GT2
14,0°
Tillbaka

Menyn visar utetemperaturen. En viss avvikelse mot verklig temperatur kan förekomma p.g.a. värmestrålningen från huset mot den monterade utegivaren.

Temperaturavläsning
Varmvatten GT3
Inst 51,0° Nuv 50,0°
Tillbaka

Menyn visar inställd och nuvarande temperatur i varmvattenberedarens nedre del av den yttre behållaren. Temperaturen är ca 5 °C lägre än den temperatur som varmvattnet har inne i den inre behållaren.

Temperaturavläsning
Shuntk. framl. GT4
Börv 40,3° Nuv 43,0°
Tillbaka

Menyn gäller endast tillsammans med en framledningsgivare. Om en extra kurva med shunt används, t.ex. för golvvärmesystem, kan du se temperaturen på framledningen i kretsen. Temperaturen varierar med utomhustemperaturen.

Temperaturavläsning
Rum GT5
Börv 20,0° Nuv 19,5°
Tillbaka

Menyn gäller endast tillsammans med en rumsgivare. Menyn visar börvärde och nuvarande temperatur i det rum där givaren finns.

Temperaturavläsning
Kompressor GT6
90,0°
Tillbaka

Menyn visar kompressorernas arbetstemperatur. Under drift varierar temperaturen mellan 70 °C och 125 °C.

Temperaturavläsning
Värmebärare Ut GT8
45,0°
Tillbaka

Menyn visar temperaturen på radiatorvattnet som lämnar värmepumpen. Den varierar beroende på utomhustemperaturen och om värmepumpen befinner sig i varmvattendrift.

Temperaturavläsning
Värmebärare In GT9
40,3°
Tillbaka

Menyn visar temperaturen på vattnet som leds in till värmepumpen. Den varierar beroende på utomhustemperaturen och om värmepumpen befinner sig i varmvattendrift. Vid 57 °C stannar värmepumpen av säkerhetsskäl.

Temperaturavläsning
Köldbärare In GT10
0,0°
Tillbaka

Menyn visar temperaturen på köldbärarvätskan som leds in till värmepumpen från borrhållet eller marken. Den kan variera mellan -5 °C till +15 °C under en säsong.

Temperaturavläsning
Köldbärare Ut GT11
-4,0°
Tillbaka

Menyn visar temperaturen på köldbärarvätskan som leds ut från värmepumpen till borrhållet eller marken. Normalt är den vid drift 1,5 - 5,0 grader lägre än köldbärarvätskan som leds in till värmepumpen.

Extrafunktioner (Kundnivå 2)

Avsnittet *Basfunktioner (Kundnivå 1)* innehåller de funktioner som du antagligen kommer använda mest och som du har störst nytta av. Det finns dock en mängd extra funktioner som du kan använda för att påverka din värmepump. Det kan t.ex. vara att aktivera värmepumpen för semesterfunktion eller ställa om klockan och datum. Om inga inställningar görs i Kundnivå 2 (K2), kommer menyfönstret automatiskt att återgå till Kundnivå 1 (K1) efter 30 minuter. Gör så här för att komma åt extrafunktionerna i Kundnivå 2:

1. Tryck och håll in knappen Värme tills det står Access = KUND2 i fönstret
2. Tryck på knappen Meny för att öppna *Huvudmenyn*. I Kundnivå 2 har du fortfarande tillgång till alla basfunktioner från Kundnivå 1.

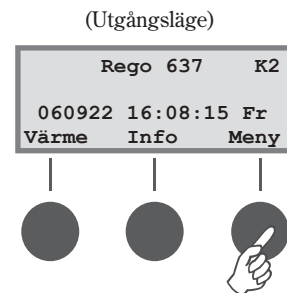

Tryck och håll in knappen Värme tills det står Access = KUND2 i fönstret.

Menyöversikt för Extrafunktioner (Kundnivå 2)

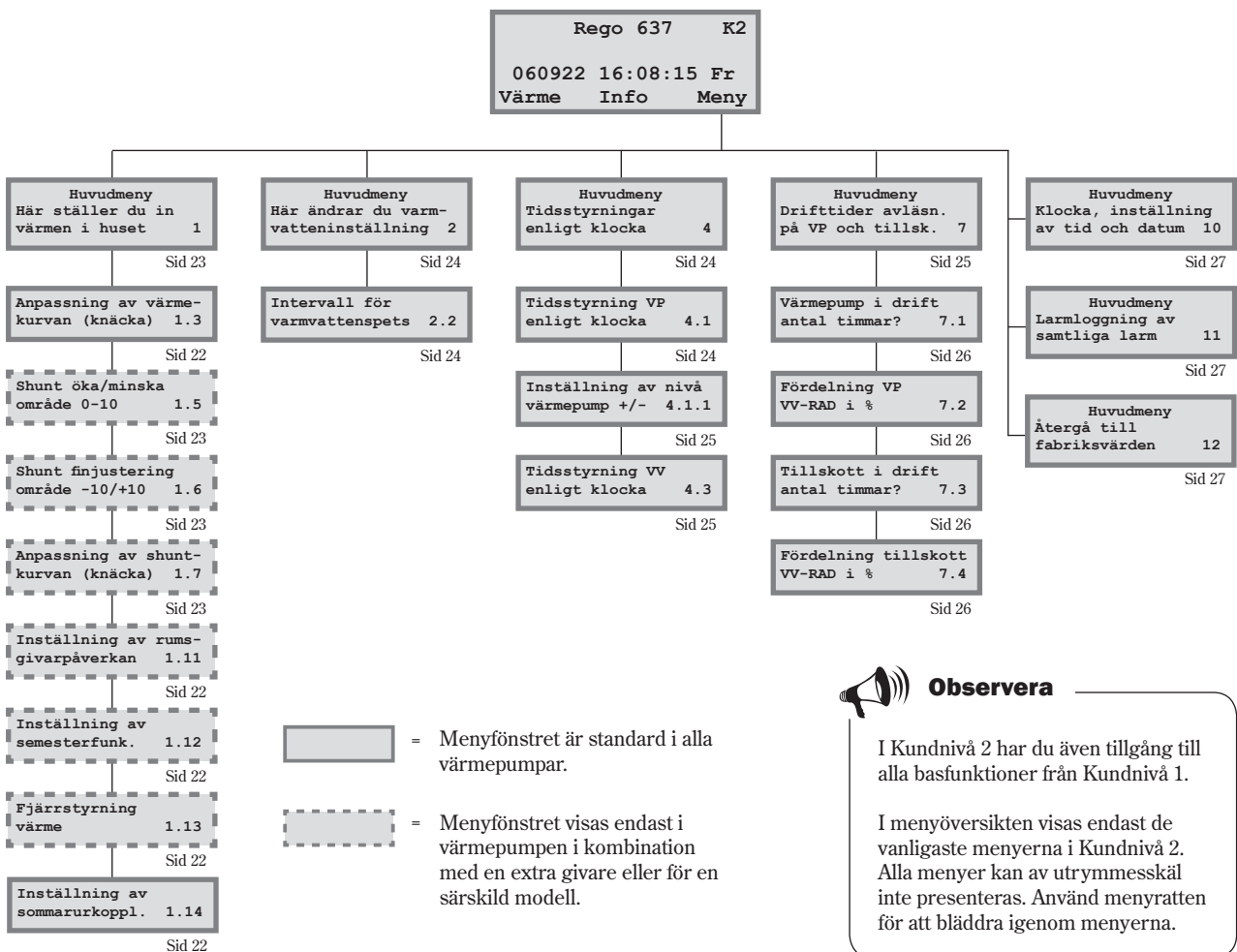

Värmeinställningar

Öppna värmeinställningarna i Kundnivå 2 så här:

1. Tryck och håll in knappen Värme tills det står Access = KUND2 i fönstret.
2. Tryck på knappen Meny.
3. Tryck på knappen Välj och bläddra mellan menyerna med menyrratten.

Huvudmeny	
Här ställer du in värmen i huset	1
Tillbaka	Välj

Anpassning av värmekurvan

Du kan "knäcka" värmekurvan upp eller ned för var femte utomhusgrad. Du kan t.ex. göra en puckel på kurvan vid 0 °C. Gå in under meny 1.3, tryck på Välj och vrid menyrratten tills det står 0 °C i den övre vänstra delen av menyn. Klicka sedan på Ändra och vrid menyrratten för att öka eller minska returtemperaturen. Ändra temperaturen max 1-2 °C, tryck sedan på Spara och avvakt minst ett dygn. Syftet med att knäcka kurvan är att kunna påverka värmepumpens värmeproduktion vid extra känsliga utetemperaturer.

Värmeinställningar	
Anpassning av värmekurvan (knäcka)	1.3
Tillbaka	Välj

Rumsgivarpåverkan

Menyn visas endast för värmepumpar som har en rumsgivare installerad. I menyn ställer du in hur mycket rumsgivaren ska påverka värmekurvan. Om du anger ett högre värde kommer rumsgivaren att ha större inverkan. Observera att rumsgivaren bara finjusterar värmekurvan. Det är därför viktigt att grundinställningen för värmekurvans lutning och finjustering är rätt från början.

Värmeinställningar	
Inställning av rumsgivarpåverkan	1.11
Tillbaka	Välj

Semesterfunktion

Menyn visas endast för värmepumpar som har en rumsgivare installerad. Semesterfunktionen ger dig möjlighet att välja det antal dagar som rumstemperaturen ska sänkas till 15 °C (temperaturen är ej ställbar). När dagarna har passerat återgår värmepumpen till normal värmeinställning. Varmvattenproduktionen påverkas inte av semesterfunktionen.

Värmeinställningar	
Inställning av semesterfunkt.	1.12
Tillbaka	Välj

Fjärrstyrning

Menyn visas endast för värmepumpar som har en rumsgivare installerad. Dessutom behövs en särskild fjärrstyrningsutrustning. Utrustningen är tillbehör. Via en telefon kan du växla mellan fjärrstyrningsfunktion och normalfunktion.

Värmeinställningar	
Fjärrstyrning värme	1.13
Tillbaka	Välj

Sommarurkoppling

Funktionen betyder att värmepumpen endast producerar varmvatten när utomhustemperaturen stiger över inställd temperatur.

Värmeinställningar	
Inställning av sommarurkoppl.	1.14
Tillbaka	Välj

Ställ in extra värmekurva med shunt

Om du har golvvärme kombinerat med radiatorer bör du ställa in en extra värmekurva med shunt. Shunten är en ventil som släpper igenom vatten i olika mängder. Det gör att golvet inte blir för varmt och förstör ytmaterial. Menyfönstret visas alltså enbart för dig som har en extra framledningsgivare, T4 (GT4), till värmepumpen. Du ställer in den extra värmekurvan genom två menyer: *Shunt öka/minska* och *Shuntk. finjustering*.

Öka eller minska shunt

1. Tryck och håll in knappen Värme tills det står Access = KUND2 i fönstret.
2. Tryck på knappen Värme.
3. Vrid menyrratten medurs tills du kommer till menyn *Shunt öka/minska*.

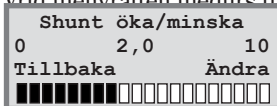

4. Tryck på knappen Ändra.
5. Vrid menyrratten medurs för att välja en högre värmekurva. Vrid menyrratten moturs för att välja en lägre värmekurva.
6. Spara det nya värdet genom att trycka på knappen Spara.



Observera

Golvvärmekretsens utgångsläge är värmekurva 2. Skalan är i området 0 till 10. Extra värmekurva med shunt fungerar endast med en extra framledningsgivare T4 (GT4).

Finjustera shunt

1. Tryck och håll in knappen Värme tills det står Access = KUND2 i fönstret.
2. Tryck på knappen Värme.
3. Vrid menyrratten medurs tills du kommer till menyn *Shuntk. finjustering*.

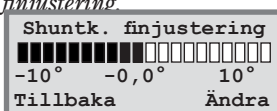

4. Tryck på knappen Ändra.
5. Vrid menyrratten medurs för att parallellförskjuta kurvan uppåt. Vrid menyrratten moturs för att parallellförskjuta kurvan nedåt.
6. Spara det nya värdet genom att trycka på knappen Spara.



Observera

I exemplet beskriver vi hur du finjusterar den extra värmekurvan. Skalan i området är -10 °C till +10 °C.

Varmvatteninställningar

Varmvattenspets

Återkommande temperaturhöjningar för varmvattnet

I menyn *Intervall för varmvattenspets* kan du ställa in intervallet för ständigt återkommande höjningar av varmvattentemperaturen. Om du t.ex. anger värdet sju dagar så höjs temperaturen med ytterligare 5 grader en gång i veckan.

Varmvatteninställn.	
Intervall för	
varmvattenspets	2.2
Tillbaka	Välj

Tidsstyrningar

Öppna inställningsmenyerna för tidsstyrningar så här:

1. Tryck och håll in knappen Värme tills det står Access = KUND2 i fönstret.
2. Tryck på knappen Meny.
3. Vrid menyrationen till höger tills du kommer till menyn *Tidsstyrningar enligt klocka* (meny 4).
4. Tryck på knappen Välj och bläddra mellan menyerna med kontrollpanelratten.

Huvudmeny	
Här ställer du in	
värmens i huset	1
Tillbaka	Välj

Huvudmeny	
Tidsstyrningar	
enligt klocka	4
Tillbaka	Välj

Tidsstyrning av värmepump enligt klocka

Funktionen *Tidsstyrning VP enligt klocka* är till för dig som vill att värmepumpen ska producera olika mycket värme under olika tider på dygnet och under olika veckodagar. På detta sätt kan du ytterligare sänka energiförbrukningen. Efter nattsänkning eller någon form av extern styrning av värmepumpen kommer T5 (rumsgivaren) att vara inaktiv i 2 timmar, för att huset ska ha tid att återhämta sig. Det betyder i praktiken att det inte finns någon funktion på rumsgivaren förutom temperaturavläsning om man nattsänker varje natt.

Exempel:

Du önskar ställa in värmepumpen så att den håller 3 °C lägre radiatortemperatur på måndagar mellan klockan 22:00 och 06:00.

1. Vrid ratten medurs tills du kommer till menyn *Tidsstyrningar VP enligt klocka* (meny 4.1).
2. Tryck på knappen Välj.
3. Vrid menyrationen medurs för att välja dag. Tryck därefter på knappen Ändra för att markera veckodagen med symbolen ^ . Vrid menyrationen medurs ett steg för att aktivera startdagen. Veckodagen erhåller då en stor bokstav.
4. Tryck på högerpilen (->) tills markören hamnar under de första två nollorna (00).



Observera

Om man har tidstariff med billig el t.ex. nattetid så kan ev. besparing utebli om återgången till normaltemperatur sker när det dyrare elpriset gäller.

Tidsstyrning	
Tidsstyrning VP	
enligt klocka	4.1
Tillbaka	Välj

Tidsstyrning VP 1	
må	00:00-00:00
^	
Tillbaka	Ändra

Tidsstyrning VP 1	
Må	00:00-00:00
^	
Avbryt	->

Tidsstyrning VP 1	
Må	00:00-00:00
^^	
Avbryt	->

5. Vrid på menyratten tills värdet 22:00 visas.
6. Tryck två gånger på högerpilen (->) så att markören flyttas två steg till höger.
7. Vrid på menyratten tills värdet 06:00 visas.
8. Tryck på högerpilen så att den ersätts med funktionen Spara.
9. Avsluta inställningen med att trycka på knappen Spara.
10. Tryck på knappen Tillbaka.
11. Vrid menyratten medurs tills du kommer till menyn *Inställning av nivå Värmepump +/-* (meny 4.1.1).
12. Tryck på knappen Välj och ställ in temperaturen -3 °C som ska gälla för de inställda tidsintervallen.
Ställ inte in en för stor temperatursänkning, max ca 3 °C för radiator-system och max ca 1,5 °C för golvvärmesystem räcker.
13. Avsluta med att trycka på knappen Spara.

Tidsstyrning VP 1	
Må	22:00-06:00
Avbryt	<- ->

Tidsstyrning VP 1	
Må	22:00-06:00 ^^
Avbryt	<- Spara

Tidsstyrning VP 1	
Inställning av nivå	
Värmepump +/-	4.1.1
Tillbaka	Välj



Observera

Om du önskar göra inställningar för veckans alla dagar utför du samma instruktion som visats i exemplet sju gånger, en för varje veckodag.

Temperaturen som ställts in i 4.1.1 gäller för samtliga tidsintervaller som är aktiverade.

Tidsstyrning av varmvatten enligt klocka

Funktionen *Tidsstyrning VV enligt klocka* (4.3) fungerar precis på samma sätt som *Tidsstyrning VP enligt klocka* (4.1). Du kan välja att koppla bort varmvattenladdningen helt för att spara energi. Detta är framförallt effektivt under högtariff. Tillvägagångssättet är enligt tidigare exempel. Utnyttja det för att göra dina inställningar.

Tidsstyrning	
Tidsstyrning VV	
enligt klocka	4.3
Tillbaka	Välj

Läs av drifttider på värmepumpen och tillskottet

I reglercentralen sparas statistik om värmepumpens och tillskottets drift. Du kan t.ex. se hur många timmar de har varit igång. Så här gör du för att se värmepumpens och tillskottets drifttider:

1. Tryck och håll in knappen Värme tills det står Access = KUND2 i fönstret.
2. Tryck på knappen Meny.

Huvudmeny	
Här ställer du in	
värmepumpen i huset	1
Tillbaka	Välj

3. Vrid menyrratten medurs tills du kommer till menyn *Drifttider, avläsn. på VP och tillsk.* (meny 7).
4. Tryck på knappen Välj och bläddra mellan menyerna med menyrratten.

Huvudmeny	
Drifttider, avläsn. på VP och tillsk.	7
Tillbaka	Välj

Antal timmar som värmepumpen har varit i drift

Menyn visar det antal timmar som värmepumpen har varit i drift sedan installationsdagen.

Drifttider avläsning	
Värmepump i drift	
antal timmar?	7.1
Tillbaka	Välj

Procentfördelning av värmepumpens varmvattendr- drift och värmedrift

Menyn visar värmepumpens fördelning mellan varmvattendr- och värmedrift. Fördelningen är angiven i procent.

Drifttider avläsning	
Fördelning VP	
VV-Rad i %	7.2
Tillbaka	Välj

Antal timmar som tillskottet har varit i drift

Menyn visar det antal timmar som tillskottet har varit i drift sedan installationsdagen.

Drifttider avläsning	
Tillskott i drift	
antal timmar?	7.3
Tillbaka	Välj

Procentfördelning av tillskottets varmvattendr- och värmedrift

Menyn visar energitillskottets fördelning mellan varmvattendr- och värmedrift. Fördelningen är angiven i procent.

Drifttider avläsning	
Fördelning tillskott	
VV-Rad i %	7.4
Tillbaka	Välj

Ställ in klocka och datum

Värmepumpen har funktioner som är beroende av både klocktid och datum. Därför är det viktigt att de är korrekta. Så här kommer du åt menyn *Klocka, inställning av tid och datum*:

1. Tryck och håll in knappen Värme tills det står Access = KUND2 i fönstret.
2. Tryck på knappen Meny.

3. Vrid menyratten medurs tills du kommer till menyn *Klocka, inställning av tid och datum* (meny 10).
4. Tryck på knappen Välj och gör dina inställningar med hjälp av menyrat-ten och menyknapparna.

Huvudmeny	
Klocka, inställning av tid och datum	10
Tillbaka	Välj

Larm som förekommit i värmepumpen

Du kan enkelt se alla eventuella larm som förekommit i värmepumpen. Menyn ger dig information om larmtyp samt när det inträffade. Om det finns en stjärna (*) i menyfönstret så innebär det att larmet fortfarande är aktivt d.v.s. att larmorsaken finns kvar. Så här kommer du åt menyn *Larmloggning av samtliga larm* (meny 11):

1. Tryck och håll in knappen Värme tills det står Access = KUND2 i fönstret.
2. Tryck på knappen Meny.
3. Vrid menyratten medurs tills du kommer till menyn *Larmloggning av samtliga larm* (meny 11).
4. Tryck på knappen Välj och bläddra med menyrat-ten mellan eventuella larm som förekommit tidigare. Larmen är lagrade i kronologisk ordning. Läs mer om värmepumpens larm under rubriken *Samtliga larm*.

Huvudmeny K2	
Här ställer du in värmen i huset	1
Tillbaka	Välj

Huvudmeny	
Larmloggning av samtliga larm	11
Tillbaka	Välj

Återgå till värmepumpens fabriksinställningar

Om du vill återgå till värmepumpens fabriksinställningar kan du enkelt nollställa alla dina utförda inställningar. Så här kommer du åt menyn *Återgå till fabriksvärden* (meny 12):

1. Tryck och håll in knappen Värme tills det står Access = KUND2 i fönstret.
2. Tryck på knappen Meny.
3. Vrid menyratten medurs tills du kommer till menyn *Återgå till fabriksvärden* (meny 12).
4. Tryck på knappen Välj.
5. Återgå till fabriksvärdena genom att trycka på knappen Ja. När du återgår till fabriksvärden återställs alla de injusteringar som är gjorda i Kundnivå 1 och 2 t.ex. värmeinställningar och tidsstyrningar.

Huvudmeny K2	
Här ställer du in värmen i huset	1
Tillbaka	Välj

Huvudmeny	
Återgå till fabriksvärden	12
Tillbaka	Välj

Skötsel

Din värmepump kräver minimal skötsel men vi rekommenderar ändå en viss tillsyn för att din värmepump ska ge bästa möjliga utbyte. Kontrollera följande punkter ett par gånger under första året. Därefter bör du kontrollera dem någon gång per år:

- Synglaset
- Expansionskärlet
- Partikelfiltren
- Skyddsanod (endast modeller med rostfri varmvattenberedare)



Varning

Innan du gör ingrepp i värmepumpen måste huvudströmmen brytas av säkerhetsskäl.

Ingrepp i kylkretsen får endast utföras av ett ackrediterat kylföretag.

Skruva loss frontplåten

För att komma åt en del skötselområden, t.ex. synglas och partikelfilter i vissa modeller, måste du skruva loss frontplåten. Frontplåten sitter fast i toppen med två skruvar.

Gör så här för att skruva loss frontplåten från värmepumpen:

1. Skruva loss de två skruvarna på toppen. Se bilden.
2. Luta frontplåten mot dig.
3. Lyft frontplåten uppåt för att få loss den i nederkanten.

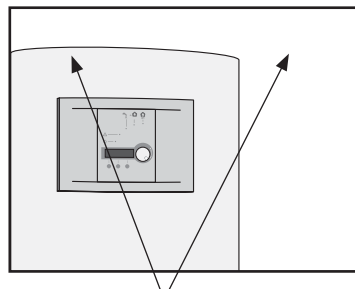

Ta bort frontplåten genom att skruva loss skruvarna på toppen.

Synglas

När värmepumpen startat kan du ibland se att vätskan i köldmediekretsen bubblar någon minut i synglaset. Detta är fullt normalt. Men om det bubblar kontinuerligt bör du kontakta din installatör.

Synglas



Om synglaset visar grönt betyder det att det inte är någon fukt i systemet. Om det visar gult är det fukt i systemet. Kontakta i så fall din installatör.

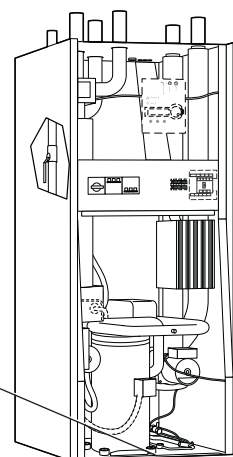

EHP LW

Expansionskärl

Till värmepumpens köldbärarkrets ("kalla sidan") är ett expansionskärl i plast anslutet. Nivån i kärlet ska inte understiga min-nivån 1/3. Om vätskenivån är för låg, kontakta din installatör. I samråd med installatören kan påfyllning ske enligt nedan:

Värmepumpen **måste** vara i drift hela tiden som påfyllning sker.

1. Ta bort locket till ventilen på kärlets topp. Öppna därefter ventilen försiktigt (bild 1).
2. Kontrollera att ventilen är helt öppen (bild 2).
3. Fyll på med frostskyddsvätska eller vatten (till 2/3) med hjälp av en ren vattenkanna eller liknande (bild 3).
4. Stäng ventilen och avsluta med att skruva på locket (bild 4).



Bild 1



Bild 2

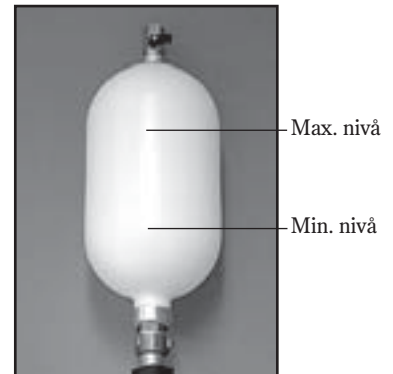

Bild 3



Bild 4

Partikelfilter

Det är partikelfiltren (smutsfiltren) som ser till att inga partiklar eller smuts kommer in i värmväxlarna. Med tiden kan filtren bli igensatta och måste rengöras. Det finns partikelfilter både på "varma" och "kalla sidan". Gör så här för att rengöra partikelfiltren:

1. Stäng av värmepumpen med knappen ON/OFF.
2. Stäng ventilen och skruva bort tätningslocket.
3. Lossa låsringen som håller fast silen i ventilen. Använd den medföljande låsringstången.
4. Lyft ut silen från ventilen och spola rent med vatten.
5. Montera tillbaka silen, låsringen och tätningslocket.
6. Öppna ventilen och starta värmepumpen med ON/OFF.

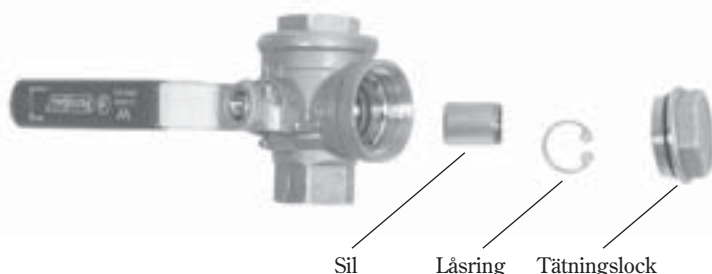

Observera

På "kalla sidan" sitter partikelfiltret utanför värmepumpen. Det kan vara dolt av isolering eller en svart låda.

På EHP LW sitter "varma sidans" partikelfilter monterat i värmepumpen.

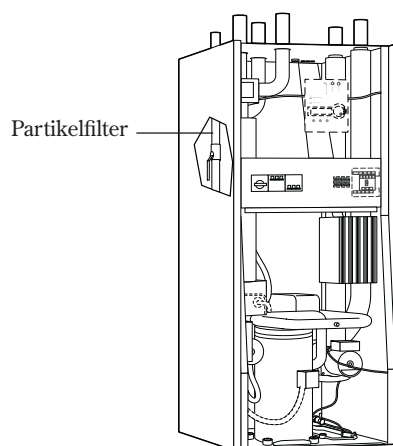

EHP LW

Kontroll av skyddsanod

Gäller endast värmepumpar med inbyggd, rostfri varmvattenberedare.

I varmvattenberedarens topp sitter en skyddsanod vars uppgift är att förhindra korrosion. För att anoden ska fungera måste beredaren vara fylld med vatten.

En lampa, som sitter innanför frontplåten, visar anodens status. Grönt ljus indikerar att anoden är i drift och fungerar normalt. Rött ljus kan indikera att något är fel. Vid stora varmvattenutag (t.ex. vid bad) kan lampan lysa rött under en kortare period utan att något fel föreligger. Om lampan lysar rött längre än tio timmar tyder det på att ett fel har uppstått på anoden och att installatören bör kontaktas. Inträffar felet på en helg kan man lugnt avvakta med att kontakta installatören tills nästa vardag.

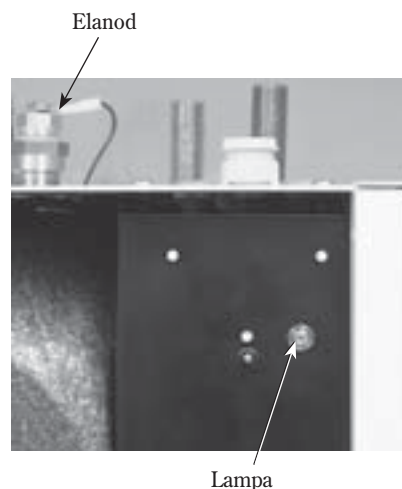

Om något blir fel i värmepumpen

Reglercentralen har en avancerad övervakningsfunktion som larmar om något oförutsett hänt värmepumpen. De flesta larm åtgärdar du själv som användare och det är aldrig någon risk att du "förstör" något i värmepumpen när du återställer ett larm en till två gånger. Vid upprepade larm kontakta din återförsäljare/serviceombud.

Exempel på ett larm:

Knappen Info:

När du trycker på knappen Info och vrider på menyratten, erhåller du information och åtgärdsalternativ om larmet.

Knappen Kvittera:

När du trycker på knappen Kvittera slocknar larmlampan i kontrollpanelen och värmepumpen startar igen inom 15 minuter om värmebehov finns. Om felet inte är åtgärdat kommer larmlampan fortsätta att lysa. Om det har uppstått flera larm i värmepumpen vrider du menyratten medurs för att erhålla mer information om varje larm.

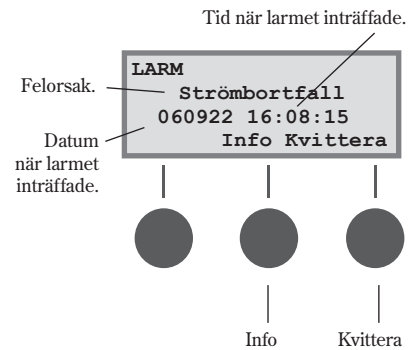

Svart i menyfönstret

Trolig orsak 1: Fel på säkring i husets proppskåp/elcentral.

- Åtgärd:
1. Kontrollera att säkringarna i husets proppskåp är hela.
 2. Byt säkring vid behov. Om automatsäkringarna har löst ut återställer du dem genom att skjuta upp vippan.
 3. 15 minuter efter att felet har åtgärdats återgår värmepumpen automatiskt till driftläge.

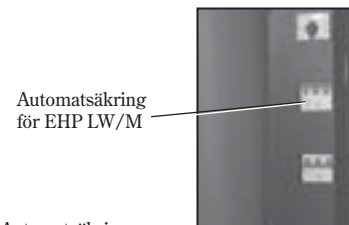

Trolig orsak 2: Värmepumpens automatsäkring har löst ut.

- Åtgärd:
1. Återställ värmepumpens automatsäkring genom att skjuta upp den mittersta vippan.
 2. 15 minuter efter att felet har åtgärdats återgår värmepumpen automatiskt till driftläge.

Automatsäkring för HP LW



Observera

Av tekniska skäl återstartar värmepumpen tidigast 15 minuter efter stopp.

Säkringar och återställningsknappar i värmepumpen

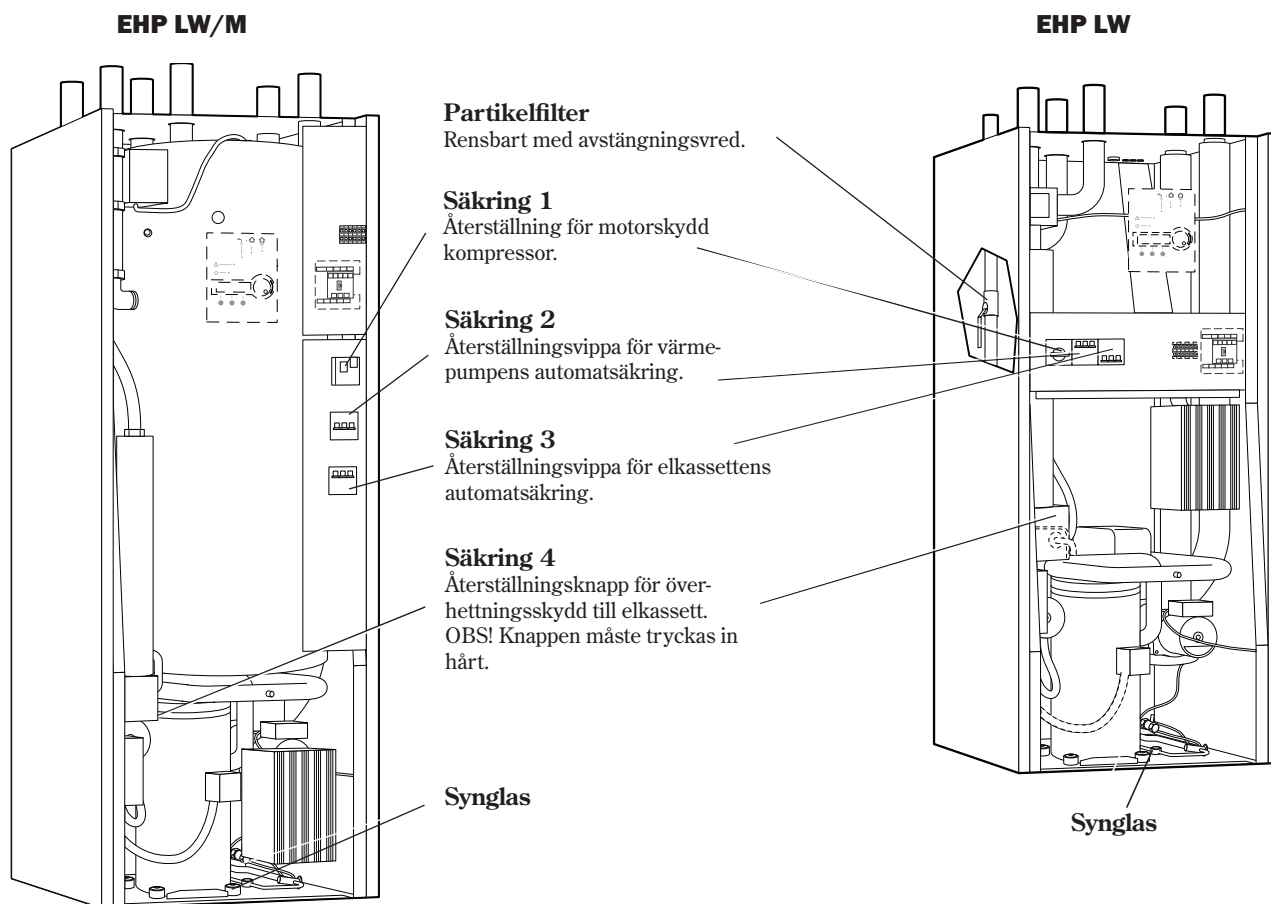

Samtliga larm

Ett larm kan ibland tillfälligt uppstå p.g.a diverse omständigheter. Det är dock aldrig någon risk att återställa ett larm. På följande sidor beskrivs alla larm som kan uppträda i menyfönstret. Beskrivningen ger dig en uppfattning om larmets karaktär och vad du själv kan göra för att åtgärda det. Ofta hänvisar texten till olika säkringar och återställningsknappar i värmepumpen. Dessa visas på bilderna ovan.

Lista på samtliga larm:

- Motorskydd kompressor
- Motorskydd köldbärarpump
- Kompressortemperatur
- Pressostat låg
- Pressostat hög
- Elkasset
- Strömbortfall
- Fasföljdsfel
- Hög retur till värmepump
- Värmebärare ut max
- Högt värmebärardelta
- Givarfel
- Köldbärare in min och köldbärare ut min

Motorskydd kompressor (MB1)

Trolig orsak 1: Tillfälligt fel eller överbelastning i elnätet.

- Åtgärd:
1. Tryck på knappen Kvittera.
Larmindikeringen slocknar även om felet inte är åtgärdat.
 2. Återställ motorskyddet på värmepumpen. (Säkring 1).
 3. Avvakta värmepumpens drift.

Menyfönstret visar:

LARM	(MB1)
Motorskydd kompr.	
060922 16:08:15	
Info Kvittera	

Trolig orsak 2: Strömstyrkan (A) på motorskyddet är för lågt inställt.

Kompressorns strömstyrka varierar under sommar/vinterdrift.

- Åtgärd:
1. Kontakta din installatör.

Trolig orsak 3: Fel i kontakter, motorskydd eller dåligt fastdragna elledningar till kompressorn.

- Åtgärd:
1. Kontakta din installatör.

Trolig orsak 4: Fel i kompressorn.

- Åtgärd:
1. Kontakta din installatör.



Observera

Återställningsskyddet för kompressorn finner du under rubriken *Säkringar och återställningsknappar för värmepumpen.*

Motorskydd köldbärarpump (MB2)

(Gäller modellerna LW/M 11, LW 11, LW 14 och LW17)

Trolig orsak 1: Köldbärarpumpen är blockerad p.g.a föroreningar.

- Åtgärd:
1. Tryck på knappen Kvittera.
 2. Lossa luftsruven och ta bort smuts.
 3. Hjälp igång pumpen med en skruvmejsel.
Larmindikeringen slocknar även om felet inte har åtgärdats.

Menyfönstret visar:

LARM	(MB2)
Motorskydd KB.pump.	
060922 16:08:15	
Info Kvittera	

Trolig orsak 2: Fel i köldbärarpumpens elmotor.

- Åtgärd:
1. Kontakta din installatör.

Trolig orsak 3: Tillfälligt fel.

- Åtgärd:
1. Vid upprepade fel ska du kontakta din installatör.



Observera

Vi kvittering av larmet slocknar larmindikeringen även om felet inte har åtgärdats.

Kompressortemperatur T6 (GT6)

Trolig orsak 1: Kompressornas arbetstemperatur är för hög

- Åtgärd:
1. Tryck på knappen Kvittera.
 2. Kontakta din installatör vid upprepade larm.

Trolig orsak 2: Tillfälligt för hög temperatur orsakat av onormalt drifttillstånd

- Åtgärd:
1. Tryck på knappen Kvittera.
 2. Avvakta.

Menyfönstret visar:

LARM	(GT6)
Kompressor temp.	
060922 16:08:15	
Info Kvittera	

Pressostat låg (LP)

Trolig orsak 1: Luft i köldbärarsystemet.

- Åtgärd:
1. Tryck på knappen Kvittera.
 2. Kontrollera expansionskärlet.
 3. Fyll på med vätska vid behov.
 4. Lyssna efter luft i systemet. Om luft hörs hela tiden, kontakta din installatör.

Trolig orsak 2: Partikelfiltret på "kalla sidan" är igensatt.

- Åtgärd:
1. Kontrollera partikelfiltret.
 2. Rengör partikelfiltret vid behov.
 3. Tryck på knappen Kvittera.

Trolig orsak 3: Köldmediebrist i kylkretsen.

- Åtgärd:
1. Tryck på knappen Kvittera.
 2. Invänta att värmepumpen startar.
 3. Kontrollera om det bubblar kontinuerligt i synglasen.
 4. Om det bubblar konstant, kontakta din installatör.

Trolig orsak 4: Köldbärarpumpen har stannat eller är inställd på för låg hastighet.

- Åtgärd:
1. Tryck på knappen Kvittera.
 2. Kontrollera att pumpen inte har stannat eller är inställd på fel hastighet.

Trolig orsak 5: Isbildning i värmeväxlaren p.g.a för lite frostskydd i köldbärarkretsen.

- Åtgärd:
1. Kontakta din installatör.

Trolig orsak 6: Fel i expansionsventilen (larmet återkommer i tidsintervaller om 3-4 veckor.)

- Åtgärd:
1. Kontakta din installatör.

Menyfönstret visar:

LARM	(LP)
Pressostat låg	
060922 16:08:15	
Info Kvittera	

Pressostat hög (HP)

Trolig orsak 1: Luft i värmesystemet.

- Åtgärd:
1. Tryck på knappen Kvittera.
 2. Kontrollera om det finns luft i radiatorerna.
 3. Fyll på värmesystemet och lufta vid behov.

LARM	(HP)
Pressostat hög	
060922 16:08:15	
Info Kvittera	

Trolig orsak 2: För litet flöde över värmepumpen.

- Åtgärd:
1. Tryck på knappen Kvittera.
 2. Kontrollera att värmebärarpumpen inte har stannat.
 3. Kontrollera att alla ventiler är öppna. I värmesystem med termostatventiler ska ventilerna stå fullt öppna och i golvvärmesystem krävs att minst hälften av slingorna är helt öppna.
 4. Öka eventuellt värmebärarpumpens hastighet.

Trolig orsak 3: Partikelfiltret på "varma sidan" är igensatt.

- Åtgärd:
1. Tryck på knappen Kvittera.
 2. Kontrollera filtret.
 3. Rengör filtret vid behov.

Elkassett (EK)

Trolig orsak 1: Elkassetts automatsäkring har löst ut.

- Åtgärd:
1. Tryck på knappen Kvittera.
 2. Återställ automatsäkringsknappen på värmepumpen (säkring 3) genom att skjuta upp vippan.
 3. Kontakta installatör om säkringen löser ut igen.

LARM	(EK)
Elkassett	
060922 16:08:15	
Info Kvittera	

Trolig orsak 2: Elkassetts överhettningsskydd har löst ut.

- Åtgärd:
1. Tryck på knappen Kvittera.
 2. Återställ överhettningsskyddet (säkring 4) genom att trycka in knappen på elkassetts skyddskåpa. Säkringen är återställd när du hör ett klickljud.
 3. Kontrollera att partikelfiltret på "varma sidan" är rent.



Observera

Automatsäkringsknappen för elkassetten finner du under rubriken *Säkringar och återställningsknappar i värmepumpen*.

Den vanligaste orsaken till att överhettningsskyddet löser ut är att det är dåligt flöde över värmepumpen, vilket kan bero på luft i värmepumpen eller att partikelfiltret är igensatt.

Strömbortfall

Värmepumpen behåller alla inställningar vid strömavbrott. När strömmen kommit tillbaka går värmepumpen automatiskt igång enligt tidigare inställningar.

LARM
Strömbortfall
060922 16:08:15
Info Kvittera

- Trolig orsak:** En eller två faser saknas till värmepumpen.
Åtgärd:
1. Kontrollera att säkringarna i husets elcentral är hela.
 2. Byt säkring vid behov. Har du automatsäkringar och dessa har löst ut återställer du dem genom att skjuta upp vippan.
 3. Värmepumpen återgår automatiskt till driftläge när felet är åtgärdat.

Fasföljdsfel

- Trolig orsak 1:** En eller två faser saknas till värmepumpen.
Åtgärd:
1. Kontrollera att säkringarna i husets elcentral är hela.
 2. Byt säkring vid behov. Har du automatsäkringar och dessa har löst ut återställer du dem genom att skjuta upp vippan.
 3. Värmepumpen återgår automatiskt till driftläge när felet är åtgärdat.

LARM
Fasföljdsfel
060922 16:08:15
Info Kvittera

- Trolig orsak 2:** Fasföljden till värmepumpen är felaktig.
(Larmet får endast åtgärdas av en elinstallatör.)
Åtgärd:
1. Tryck på knappen Kvittera.
 2. Skifta fasföljden på inkommande matning. Värmepumpen startar automatiskt när fasföljden har ändrats.



Observera

Om strömmen inte återkommer på alla faser samtidigt vid externa elarbeten, finns en risk att Regon falsklarmar med fasföljdsfel.

Högt värmebärardelta T8/T9 (GT8/GT9)

Värmepumpen larmar när temperaturskillnaden mellan givarna T8 (GT8) och T9 (GT9) blir för hög.

- Trolig orsak 1:** För litet flöde till värmepumpen.
Åtgärd:
1. Kontrollera att värmebärarpumpen inte har fastnat.
 2. Kontrollera att alla ventiler är öppna. I värmesystem med termostatventiler ska ventilerna stå fullt öppna och i golvvärmesystem krävs att minst hälften av slingorna är helt öppna.
 3. Öka eventuellt värmebärarpumpens hastighet.

- Trolig orsak 2:** Partikelfiltret på "varma sidan" är igensatt.
Åtgärd:
1. Rensa partikelfiltret.

LARM GT8/GT9
Högt värmebärardelta
060922 16:08:15
Info Kvittera



Observera

Öka värmebärarpumpens hastighet:
Använd en skruvmejsel eller ett mynt för att öka hastigheten på värmebärarpumpen. Vrid ett steg moturs.



Hög retur till värmepump T9 (GT9)

I värmepumpen finns en givare T9 (GT9) som av säkerhetsskäl stannar kompressorn om temperaturen på returvattnet från radiatorerna blir för hög. Gränsen ligger vid ca 58 °C.

LARM	(GT9)
Hög retur VP	
060922 16:08:15	
Info Kvittera	

Trolig orsak 1: Värmeinställningen är för hög.

Åtgärd: 1. Sänk värmeinställningen (*Värme öka/minska*).

Trolig orsak 2: Varmvattentemperaturen är för högt ställd.

Åtgärd: 1. Larmet uppkommer vid varmvattendrift.
Kontakta installatören för justering av varmvattentemperaturen.

Trolig orsak 3: Radiatorernas eller golvvärmesystemets ventiler är stängda.

(Gäller endast om bypass är monterad.)

Åtgärd: 1. Öppna alla ventiler.
2. Tryck på knappen Kvittera.

Trolig orsak 4: Flödet över värmepumpen är större än flödet i värmesystemet.

(Gäller endast om en bypass är monterad.)

Åtgärd: 1. Sänk hastigheten på värmebärarpumpen i värmepumpen eller öka hastigheten på huvudpumpen i värmesystemet.
2. Kontakta din installatör.



Observera

Värmepumpen startar automatiskt när temperaturen har sjunkit.

Sänk värmebärarpumpens hastighet:

Använd en skruvmejsel eller ett mynt för att sänka hastigheten på värmebärarpumpen. Vrid ett steg medurs. Lägsta hastigheten ska undvikas.



Värmebärare ut max T8 (GT8)

I värmepumpen finns en givare T8 (GT8) som av säkerhetsskäl stoppar kompressorn om temperaturen på vattnet ut till radiatorerna blir för hög.

Trolig orsak 1: För litet flöde till värmepumpen.

Åtgärd: 1. Kontrollera att värmebärarpumpen inte har fastnat.
2. Kontrollera att alla ventiler är öppna. I värmesystem med termostatventiler ska ventilerna stå fullt öppna och i golvvärmesystem krävs att minst hälften av slingorna är helt öppna.

Trolig orsak 2: Partikelfiltret på "varma sidan" är igensatt.

Åtgärd: 1. Rensa partikelfiltret.

LARM	(GT8)
Värmebärare ut max	
060922 16:08:15	
Info Kvittera	



Observera

Värmepumpen startar automatiskt när larmet är återställt och temperaturen har sjunkit till normalt värde.

Givarfel

Alla givare som är anslutna till värmepumpen kan larma vid fel. I exemplet till höger är det givare T1 (GT1), Retur radiator, som har larmat. Alla givare larmar på samma sätt. Läs mer om givarna under rubriken *Läs av temperaturer på värmepumpen*.

Trolig orsak 1: Tillfälligt fel.

Åtgärd: 1. Avvakta.

Trolig orsak 2: Kortslutning eller avbrott i ledning till givare.

Åtgärd: 1. Om du har en ohm-meter kan du koppla loss givaren och kontrollera ledningens motstånd. Jämför med tabellen för givare under avsnittet *Tekniska uppgifter*. Kontakta annars din installatör.

Trolig orsak 3: Fel i givare eller felaktig anslutning.

Åtgärd: 1. Kontakta din installatör.

LARM	(GT1)
Givare retur RAD	
060922 16:08:15	
Info Kvittera	



Observera

Bryt strömmen innan du kontrollerar ledningens motstånd.

Köldbärare in min T10 (GT10) och Köldbärare ut min T11 (GT11)

Trolig orsak 1: Tillfälligt för låg köldbärartemperatur.

Åtgärd: 1. Avvakta.
2. Om larmet återkommer, kontakta din installatör.

Trolig orsak 2: För lågt flöde på "kalla sidan".

Åtgärd: 1. Kontrollera partikelfiltret.
2. Rensa filtret om det är igensatt.

Trolig orsak 3: Felaktigt inställd lägsta köldbärartemperatur.

Åtgärd: 1. Avvakta.
2. Om larmet återkommer, kontakta din installatör.

LARM	(GT10)
Köldbärare in min	
060922 16:08:15	
Info Kvittera	

LARM	(GT11)
Köldbärare ut min	
060922 16:08:15	
Info Kvittera	

Om det är en grundvattenanläggning kan orsaken också vara:

Trolig orsak 4: Igensatta filter i grundvattenkretsen.

Åtgärd: 1. Rensa filtret.

Trolig orsak 5: Motorskydd eller en säkring till pumpen i grundvattensystemet har löst ut.

Åtgärd: 1. Återställ motorskydd eller säkring.

Trolig orsak 6: Fel på pumpen i grundvattenkretsen.

Åtgärd: 1. Kontakta din installatör.

För installatören

Installation av värmepumpen ska utföras av utbildad installatör.

I kapitlet *För installatören* erhåller du som är installatör av värmepumpen ett förslag på hur en värmepump installeras och tas i drift. Installationen består av en VVS-del och en el-del. Detta kapitel innehåller tekniska data såsom mått-sättningar, elscheman och installatörsmenyer. Vi hoppas att du läser igenom handboken noggrant och att du respekterar observera- och varningstexterna.

Installation av värmepump för värmeupptagning i berg, mark eller sjö är anmälningspliktigt. Kunden ska uppmanas att kontakta kommunens Miljö- och hälsoskyddskontor.

Det här kan du läsa i kapitlet:

- Viktig information till installatören
- Checklista
- Detta ingår i leveransen
- Allmänt om värmepumpen och kollektorslangen
- Måttsättningar och VVS-anlutningar
- Förberedelser innan inkoppling
- Anslut värmepumpen till värmesystemet
- Anslut värmepumpen till elsystemet
- Externa anslutningar till värmepumpen
- Drifftagning av värmepump
- Tekniska uppgifter



Observera

Det är viktigt att du som installatör också läser igenom kapitlet *För användaren*. Där erhåller du information som du behöver för att få en övergripande förståelse över värmepumpen.

Viktig information till installatören

I denna handbok erhåller du all nödvändig information du behöver för att installera värmepumpen. Handboken är uppdelad i flera avsnitt. Ordningen på avsnitten grundar sig på en rekommenderad installation. Använd medföljande checklista vid installationen.

Att tänka på innan installation:

- Installation av värmepumpen ska utföras av utbildad installatör.
- Om värmepumpen ska fraktas nedför en trappa får den tillfälligt lutas med kompressorn nedåt. Värmepumpen får dock aldrig läggas ned eller transporteras liggande.
- Innan värmepumpen tas i drift måste värmesystemet, varmvattenberedaren och köldbärarsystemet inklusive värmepumpen, vara fyllda och avluftade.
- Kontrollera att VVS-anslutningarna, på kalla och varma sidan, är intakta och ej har skakat isär under transporten.
- När köldbärarsystemet luftas ska köldbärarpumpen vara i drift på maxfrekvens.
- Ledningarna ska hållas så korta som möjligt för att skydda anläggningen från störningar som t.ex. åska.
- Värmepumpinstallation, energiborrning samt kollektorinstallation måste följa gällande regler.



Varning

Innan du gör ingrepp i värmepumpen måste huvudströmmen brytas av säkerhetsskäl.

Checklista

Varje värmepumpsinstallation är unik. Dock vill vi med följande checklista ge dig en allmän beskrivning om hur installationen bör gå till.

1. Placera värmepumpen på en plan yta. Justera höjden med gummifötterna.
2. Kontrollera att kollektorslangens borrhål har borrats enligt gällande föreskrifter (borrföretagets uppgift).
3. Montera inkommande och utgående rör för värme- och köldbärarkretsen samt expansionskärl.
4. Montera partikelfilter och ventiler.
5. Montera anslutningar för eventuella externa tillskott.
6. Koppla in pumpen mot värmesystemet (VVS). Följ instruktioner som gäller för respektive pump.
7. Montera upp utegivare och eventuella rumsgivare.
8. Fyll på och lufta ur värme- och köldbärarsystemet innan driftstart.
9. Koppla in värmepumpen mot elsystemet.
10. Koppla in extern strömbrytare samt eventuellt tillskott och jordfelsbrytare.
11. Anslut eventuellt summalarm, externa styrningar och belastningsvakt.
12. Driftsätt värmepumpen genom att utföra erforderliga inställningar i kontrollpanelen.
13. Kontrollera värmepumpen efter driftstart. Fyll eventuellt på med mer köldbärarvätska.

Vad ingår i leveransen?

Följande komponenter bipackas vid leverans av värmepumpen:



Gummifötter
Antal: 4 st



Partikelfilter med sil
Antal: 2 st (EHP LW/M)
Antal: 1 st (EHP LW)



Expansionskärl
Antal: 1 st



Låsringstång
Antal: 1 st



Kulventil
Antal: 1 st



Renspropp
Antal: 1 st



Säkerhetsventil
Antal: 1 st



Handbok
Antal: 1 st



Utegivare med sladd T2 (GT2)
Antal: 1 st



**Påfyllnadssats isolerad inkl filter
6-11kW**
Antal: 1 st



Returgivare T1 (GT1)
Antal: 1 st
Sladd: 4 m



Påfyllnadssats 14-17kW
Antal: 1 st

Tillval



Varmvattenberedare
WST 200
WST 300

Måttsättningar och VVS-anslutningar

Följande illustrationer visar värmepumpens måttsättningar samt anslutningar för VVS. Alla mått är angivna i millimeter. I EHP-modellen så finns det två varianter av mått och anslutningar beroende på utförande.

EHP LW/M

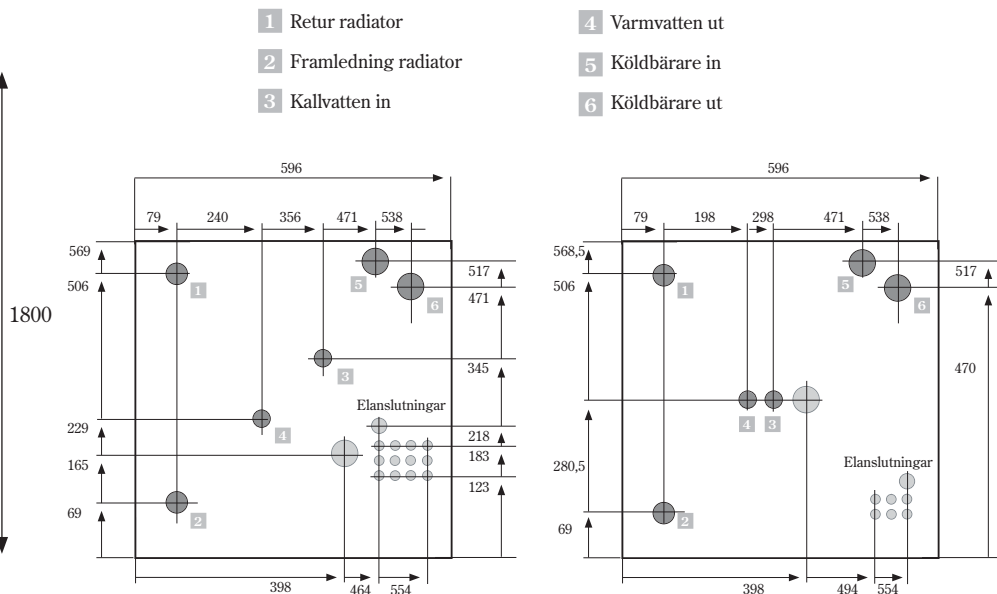
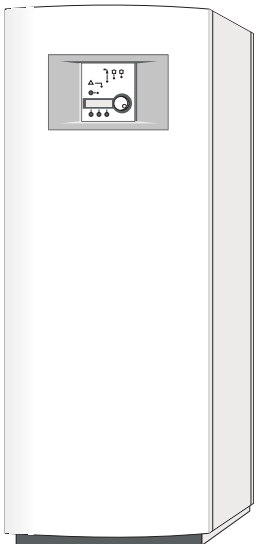

EHP LW

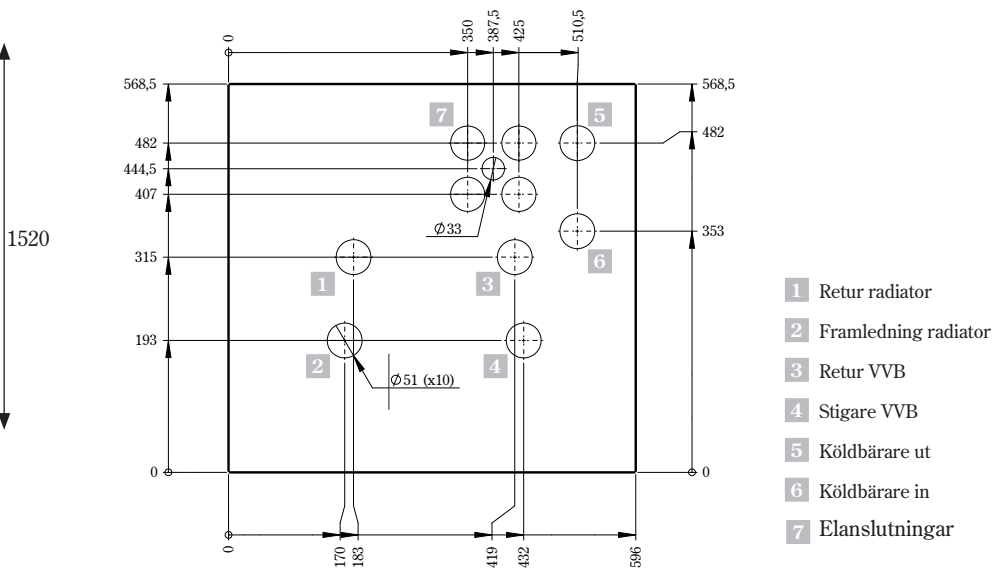
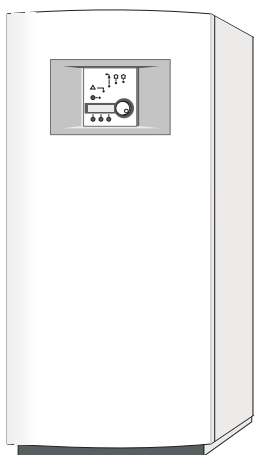

Allmänt om värmepumpen och kollektorslangen

Transport av värmepump

Värmepumpen ska alltid transporteras och förvaras stående. Orsaken är att upphängningarna inuti kompressorn kan ta skada om värmepumpen läggs ned. Om värmepumpen måste lutas under införsling till installationsplatsen så bör detta ske så kort tid som möjligt. Vid flytt utan den medföljande pallen ska ytterplåtarna demonteras för att undvika skador.

Värmepumpen får inte lagras vid temperaturer under -10 °C.

Placering av värmepump

Då värmepumpen innehåller en del känsliga delar är det viktigt att den står på ett plant underlag. Justera gummifötterna så att värmepumpen inte lutar. Omgivningstemperaturen runt värmepumpen måste ligga mellan 0 °C och 35 °C.

Vid placering ska installatören ta hänsyn till värmepumpens ljudutbredning. Se till att det finns en golvbrunn i det rum som värmepumpen ska placeras. Golvbrunnen säkras att vatten lätt transporteras bort om läckage uppstår.

Maximala arbetstemperaturer

Värmepumpen kan arbeta med en maximal arbetstemperatur på returen av ca 57 °C. Om temperaturen stiger över det värdet stannar värmepumpen av säkerhetsskäl. Den maximala utgående temperaturen till värmesystemet är 65 °C. Dock kan ännu högre temperatur nås om man tar hjälp av elkassetten.

Minimala arbetstemperaturer

Lägsta arbetstemperatur är -5 °C på ingående köldbärare. Vid denna nivå är värmefaktorn ca 3,3 - 3,5 (beroende på modell) vid utgående värmebärare 35 °C och 2,4 - 2,6 vid utgående värmebärare 50 °C.

Montera partikelfilter

Partikelfiltrens uppgift är att filtrera bort smuts innan det kommer in i värmepumpen. De medföljande partikelfiltren ska därför **alltid** monteras på den varma och kalla sidans ingående rör. De ska monteras så nära värmepumpen som möjligt och placeras vågrätt.

EHP xx LW/M: Varma sidans partikelfilter ska monteras på ingående rör från värmesystemet. Kalla sidans partikelfilter är en del av påfyllnadssatsen och ska monteras på ingående rör från kollektorn.

EHP xx LW: Varma sidans partikelfilter är fabriksmonterat på insidan av värmepumpen. Kalla sidans partikelfilter är en del av påfyllnadssatsen och ska monteras på ingående rör från kollektorn.

Kollektorslang

Kollektorslangens uppgift är att föra köldbärarvätskan genom marken eller sjön för att hämta upp ett par grader till värmepumpen. Slangen består av en tunnväggig plastslang av typ PEM 40 x 2,4 PN 6,3.

När kollektorslangen placeras i marken är det viktigt att luftfickor undviks.

Installation och återfyllning runt kollektorslang

Installation och återfyllning av jord runt kollektorslang ska följa gällande regler och föreskrifter.

Det är viktigt att återfyllningen inte innehåller stenar eller andra vassa föremål som kan skada kollektorslangen. Vi rekommenderar också att slangen provtrycks innan återfyllning sker. Om slangen skulle läcka kan man då enklare åtgärda problemet.

När kollektorslangen ska kapas är det viktigt att inte smuts eller grus kommer in i systemet. Sådant kan orsaka stopp i värmepumpen samt förstöra komponenter.

Minsta tillåtna bockningsradie

Minsta tillåtna bockningsradie är en meter. Om skarpare krök önskas måste en vinkelkoppling användas. Om kollektorslangen skadas av en för skarp bockning kan man reparera skadan med en rak koppling.

Kollektorslangens maximala längd

Kollektorslangens maximala längd baseras på köldbärarpumpens tryck- uppsättning. Vi rekommenderar en köldbärarvätska som består av max 29 volymprocent etanol samt vatten. Bio-etanol har bra miljöegenskaper och bra tekniska egenskaper även vid låga temperaturer och bör därför användas istället för andra köldbärarvätskor.

Värmepumpsmodell	Maximal slanglängd vid en krets	Maximal slanglängd per slang vid två kretsar
EHP 6 LW/M och EHP 6 LW	600 meter	-
EHP 7 LW/M och EHP 7 LW	500 meter	1000 meter
EHP 9 LW/M och EHP 9 LW	400 meter	800 meter
EHP 11 LW/M och EHP 11 LW	400 meter	800 meter
EHP 14 LW	-	800 meter
EHP 17 LW	-	800 meter



Observera

Kollektorslangens djup och längd finns noggrant beskrivet i dimensioneringsprogrammet VPW2100.



Observera

I tabellen kan du läsa vilken maxlängd kollektorslangen kan ha för respektive värmepumpsmodell.

I de situationer då kollektorslangens längd måste överstiga det tillåtna värdet, kan man parallellkoppla slangarna. Observera att vid parallellkoppling anges den maximala längden per slang. I tabellen framgår det t.ex. att för en EHP 11 LW är den maximala slanglängden 400 meter. För två parallella slangar är maxlängden 800 meter per slang, totalt 1600 meter vid en parallellkoppling.

Principskisser för kollektorslang i marken och genom vägg

Skisserna nedan visar hur du lägger kollektorslangen i marken och genom väggen. Fyllningen runt slangen måste vara av stenfri jord. Om slangen plöjs ner måste man använda en utrustning som kan lägga slangen säkert på rätt djup.

Kollektor i marken

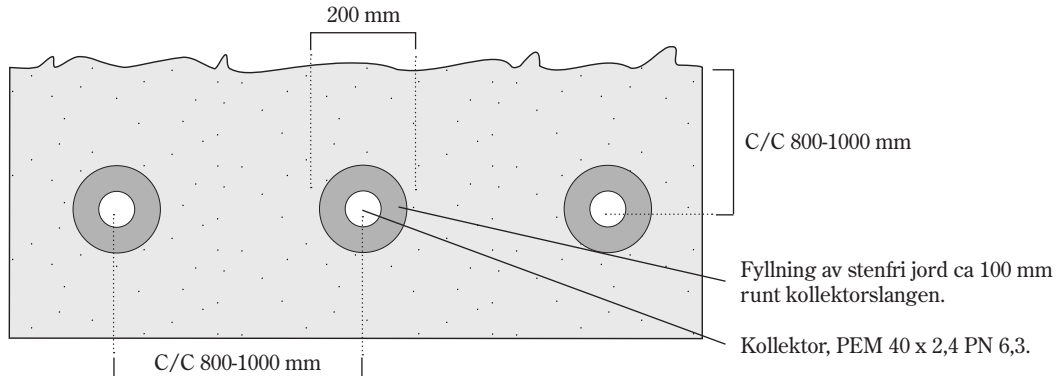

Exempel på kollektor genom väggen (från sidan)

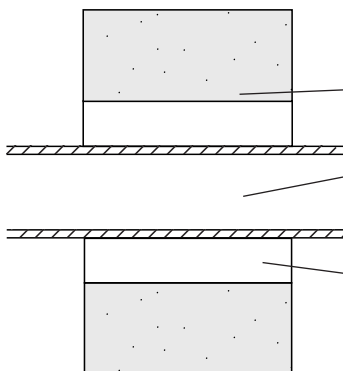

Exempel på kollektor genom väggen (genomskärning)

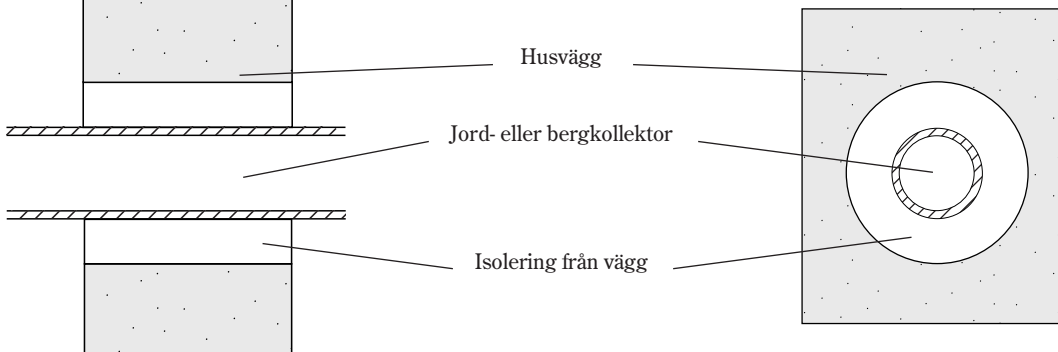

Anslutning av kollektorslang till värmepump

Innan kollektorslangen ansluts till värmepumpen är det viktigt att den har genomgått en provtryckning. Provtryckningen utförs av borrhingsföretaget eller grävaren och visar att slangen är hel och att den fungerar som den ska. Vidläggning av yttjordvärmslang är normalt slangen trycksatt under nedläggningen.

Innan uppstart av värmepumpen ska ytterligare en täthetskontroll av kollektorslangen ske.



Observera

Inomhus ska rördragningen ske med rör av icke brännbart material. Eventuell plastslang inomhus skyddas med 40 mm brandskyddande mineralullsmatta, EI30.

Du kan ansluta kollektorslangen till värmepumpen med en eller flera kretsar. I en flerkretslösning parallellkopplas kollektorslangarna enligt skissen nedan. De parallella slangarna ansluts till två fördelare. Varje slinga ska ha en avstängningsventill och en reglerventil. Med reglerventilerna justerar du så att flödet blir lika stort i slingorna. Slingorna bör vara ungefär lika långa.

Efter fördelaren och ventilerna kopplas slingorna in i en gemensam samlingsledning. I samlingsledningen ansluts en påfyllnadssats, ett partikelfilter och ett expansionskärl. På den utgående ledningen ansluts en säkerhetsventil. Säkerhetsventilens uppgift är att leda bort eventuellt övertryck.

Vid påfyllning av köldbärarvätska i kretsen fylls en slinga i taget. Håll ventilerna stängda i de övriga slingorna under processen. Läs mer om påfyllning under rubriken *Anslut värmepumpen till värmesystemet / Fyll på vatten i värmesystemet* samt *Fyll på köldbärarvätska i kollektorslangen*.

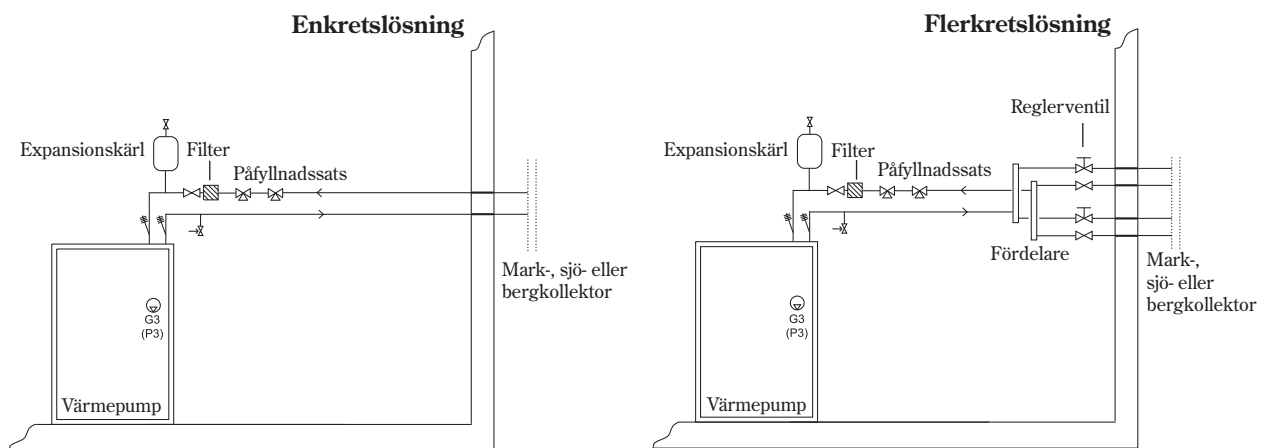

Montera expansionskärl

När expansionskärlet monteras är det viktigt att placera det i kretsens högsta punkt, helst ovanför värmepumpen. Om det är lågt i tak och det inte går att montera kärlet ovanför pumpen kan det placeras enligt bilden till vänster. Det är viktigt att montera kärlet så att luften försvinner uppåt. Om kärlet monteras fel fortsätter luften vidare i kretsen (se bilden till höger).

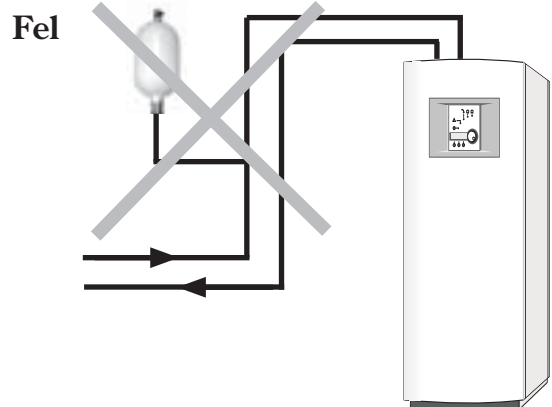
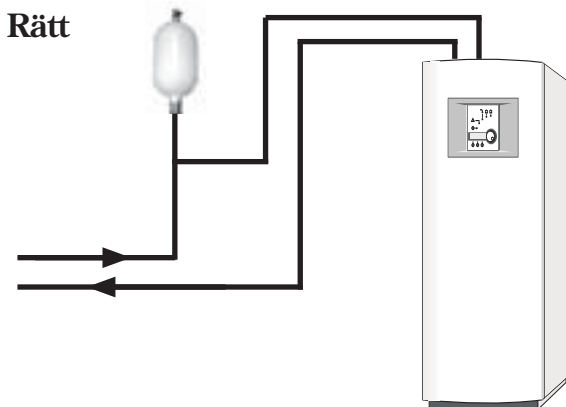

Förberedelser innan inkoppling

I vissa situationer kan värmepumpen behöva extra förberedelser innan den tas i drift. Vanliga förberedelser är:

- Montera om köldbärarrören för sidomontage
- Komplettera värmepumpen för grundvattensystem

Montera om köldbärarrören för sidomontage

När värmepumpen levereras är köldbärarsidan kopplad för toppmontage. Det betyder att rören för köldbärare in och köldbärare ut går igenom värmepumpens tak.

Om värmepumpen ska placeras på ett ställe i huset där köldbärarrören har svårt att nå värmepumpen ovanifrån, kan man montera köldbärarrören på sidan (sidomontage). Både höger och vänster sida är förberedda för sidomontage. Se beskrivning på hur man gör på följande sidor.

Sidomonteringen bör utföras innan värmepumpen ställs på den slutliga platsen för installationen.

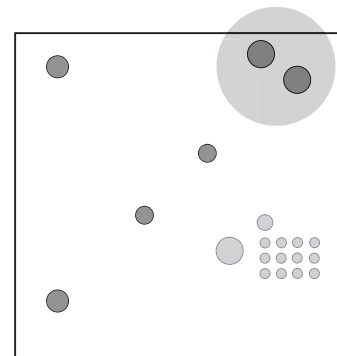

Köldbärarrören är monterade för toppmontage vid leverans av värmepumpen.

Sidomontage på höger sida

Gör så här för att montera om köldbärarrören från toppmontage till sidomontage på höger sida:

1. Ta loss brytbrickorna (bild 1).
2. Demontera givaren och båda köldbärarrören. Rören går till toppen av takplåten. Köldbärare in är ansluten med en koppling på ovansidan av köldbärarpumpen. Köldbärare ut är ansluten i botten på värmeväxlaren (bild 2).

Observera: Givaren som sitter på köldbärare ut måste demonteras först (bild 2).

3. Plocka bort armaflexisoleringen från köldbärarrören så de blir helt rena (bild 3).
4. Kapa köldbärarrören för anpassning till höger sidomontage (bild 4 och 5). Följ måtten enligt bild 6 och 7.

5. Löd in en lödböj och en rak bit av ett kopparrör. Som rak bit av ett kopparrör kan du använda den del som blev över när du kapade köldbärare ut.

Observera: Använd ej klämringskopplingar för att sätta fast lödböjen och kopparröret. Klämringskopplingen tar mycket plats och det finns begränsat med utrymme i värmepumpen.

6. Montera tillbaka köldbärarrören i värmepumpen. Se resultat i bild 8.
7. Montera fast givaren på ledningen för köldbärare ut. Använd aluminiumtejp och buntband.
8. Skjut på armaflexisoleringen på båda rören och fäst dem med armaflextejp. Var noga med att täcka båda rören ordentligt, annars kan de drabbas av kondens.



Bild 1



Bild 2



Bild 3

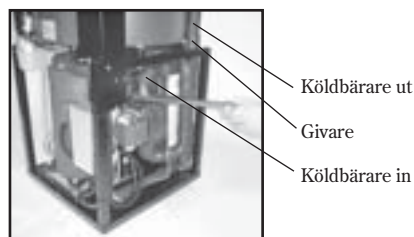

Bild 4 Köldbärare in



Bild 5 Köldbärare ut



Bild 6



Bild 7

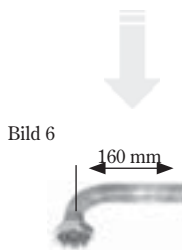

Bild 8

Sidomontage på vänster sida

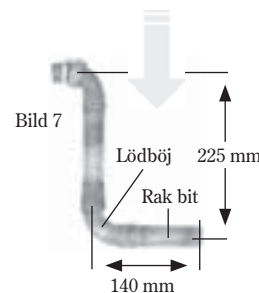
Gör så här för att montera om köldbärarrören från toppmontage till sidomontage på vänster sida:

1. Skifta värmepumpens högra och vänstra sidoplåt.
2. Ta loss brytbrickorna (bild 1).
3. Demontera givaren och båda köldbärarrören. Rören går till toppen av takplåten. Köldbärare in är ansluten med en koppling på ovansidan av köldbärarpumpen. Köldbärare ut är ansluten i botten på värmeväxlaren (bild 2).

Observera: Givaren som sitter på köldbärare ut måste demonteras först (bild 2).

4. Plocka bort armaflexisoleringen från köldbärarrören så de blir helt rena (bild 3).
5. Kapa köldbärare in enligt bild 4. Följ måtten i bild 6. Löd in en lödskarv och en bit av ett rakt kopparrör. Använd det material som blivit över efter kapningen.
6. Kapa köldbärare ut enligt bild 5. Följ måtten i bild 7. Löd in en lödböj och en bit av ett rakt kopparrör. Använd det material som blivit över efter kapningen.

Observera: Använd ej klämringskopplingar för att sätta fast lödböjen och kopparröret. Klämringskopplingen tar mycket plats och det finns begränsat med utrymme i värmepumpen.

7. Montera tillbaka köldbärarrören i värmepumpen. Se resultat i bild 8 och 9.
8. Montera fast givaren på ledningen för köldbärare ut. Använd aluminiumtejp och buntband.
9. Skjut på armaflexisoleringen på båda rören och fäst dem med armaflejtejp. Var noga med att båda rören täcks ordentligt, annars kan de drabbas av kondens.



Bild 1



Bild 2



Bild 3

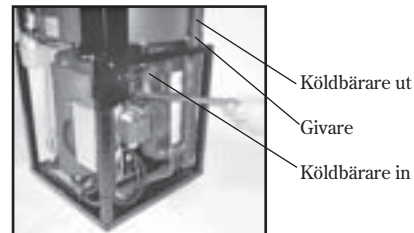

Bild 4 Köldbärare in



Bild 5 Köldbärare ut



Bild 6

Bild 7



Bild 8 Vy från vänster

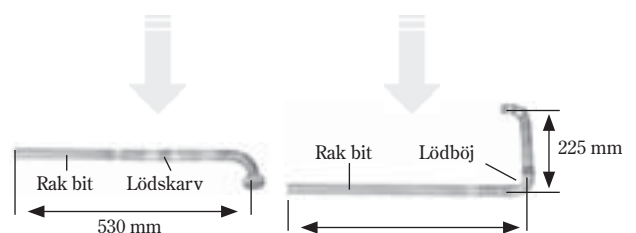

Bild 9 Vy från höger

Komplettera värmepump för grundvattensystem

Om värmepumpen installeras för grundvatten istället för berg-, jord- eller sjövärme, måste värmepumpen kompletteras med en mellanväxlare. Mellanväxlaren skyddar värmepumpen mot försmutsning, igensättning och frysning.

Längst ned i borrhålet placeras en grundvattenpump med backventil. Pumpens uppgift är att pumpa grundvatten från vattenkällan till mellanväxlaren. I mellanväxlaren överförs värmen till köldbärarvätskan. Efteråt pumpas vattnet vidare till en infiltrationsbrunn. Mellanväxlaren placeras i pannrummet eller liknande.

Kretsen mot värmepumpen installeras på samma sätt som tidigare d.v.s. med påfyllnadssats, expansionskärl och säkerhetsventil. Kretsen ska också fryskyddas ner till -15°C.



Observera

Mellanväxlaren ska kopplas motströms. Dessutom ska ledningen från grundvattenbrunnen anslutas i botten på mellanväxlaren för att flödet ska gå uppåt.



Varning

Larmgränserna för Köldbärare in (GT10) och köldbärare ut (GT11) måste justeras vid installation av grundvattensystem. Kontakta service för instruktion.

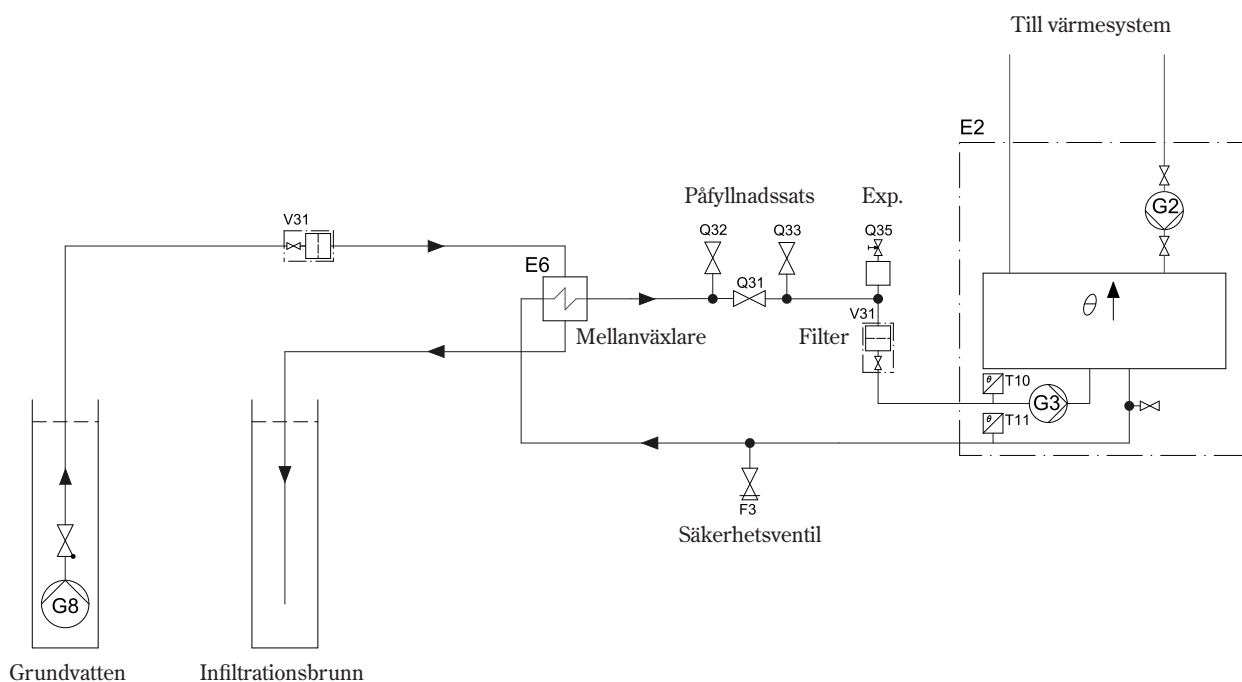

Grundvattensystem: Koppla in el

1. Anslut grundvattenpumpen till elnätet (3 x 400 V) via ett motorskydd och en kontaktor. Styrning till kontaktorn (CK3) sker med 230 V och hämtas från plintarna L och N (P3) i värmepumpen.
2. Anslut hjälpkontakten för motorskyddet MB3 i serie med larmingången MB2. På så sätt startar och stoppar grundvattenpumpen med värmepumpens köldbärarpump. Vid ett eventuellt utlöst motorskydd MB3 stannar värmepumpen och larm för köldbärarpump ges i menyfönstret.

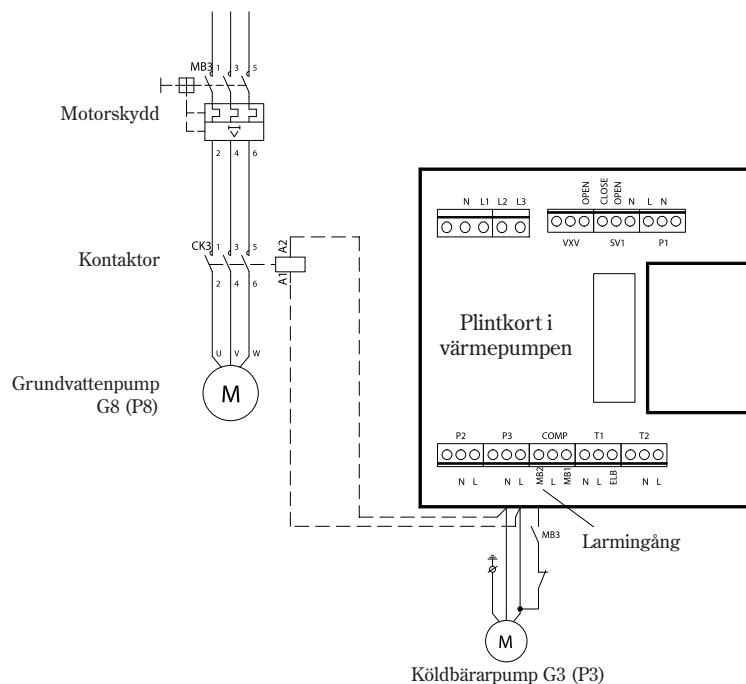

! Varning

Om en enfaspump används ska den **alltid** anslutas med en kontaktor. Den får aldrig anslutas till P3-utgången i värmepumpen eftersom detta skadar styrboxen.

📢 Observera

I modellerna 11-17 kW finns ett inbyggt motorskydd i pumpen. I modellerna 6-9 kW är en bygel monterad mellan L och MB2 i plintkortet.

Anslut värmepumpen till värmesystemet

Innan värmepumpen ansluts till värmesystemet är det viktigt att alla tidigare nämnda förberedelser är utförda. Se också till att rörsystemet är ordentligt urspolat innan det ansluts till värmepumpen. Urspolningen skyddar värmepumpen från föroreningar.

Värmesystemet måste vara diffusionstätt. Syre får inte komma in i systemet. Värmepumpen är endast avsedd för att arbeta i syrefria system. Om syre tillförs systemet orsakar detta korrosion i värmepumpen och igensättning av värmebärarsidans filter. I system med syreinträngning/diffusion kan en mellanväxlare krävas för att skydda värmepumpen.

📢 Observera

Observera att det är endast behörig installatör som får utföra installationen. Installatören ska följa gällande regler och våra rekommendationer.

Inkoppling mot värmesystemet utan bypass:

Värmepumpen kan anslutas till värmesystemet utan bypass eftersom cirkulationen i värmepumpen och värmesystemet sköts av den inbyggda pumpen G2 (P2). Detta innebär också att huvudpumpen G1 (P1) utgår. **En absolut förutsättning för denna inkoppling är att ett minsta flöde på 70% av det nominella flödet (se tabellen nedan) kan upprätthållas under hela året.** I värmesystem med termostatventiler ska dessa stå fullt öppna och i golvvärmesystem krävs att minst hälften av slingorna är helt öppna.

Reglercentralen larmar om temperaturhöjningen överstiger 13 °C i värmesystemet. Om värmesystemet är uppbyggt så att ett minsta flöde inte kan garanteras, ska värmepumpen anslutas med bypass och extern huvudpump G1 (P1).

Varmvattenfunktion:

Varmvattenladdningen startas av varmvattengivaren T3 (GT3), men stoppar på returgivaren T9 (GT9).

Cirkulationspump

I värmepumpar från 6 till 11 kW är cirkulationspumpen G2 (P2) en Wilo Star 25/6-130.

I värmepumpar från 14 till 17 kW är cirkulationspumpen G2 (P2) en Wilo TOP-S 25/7,5 EM.

Pumpkurvorna gäller för vatten +20 °C.

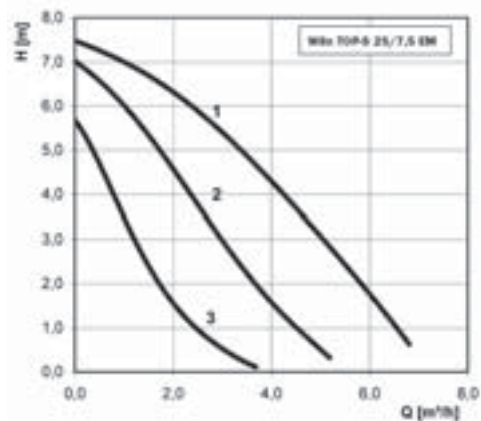
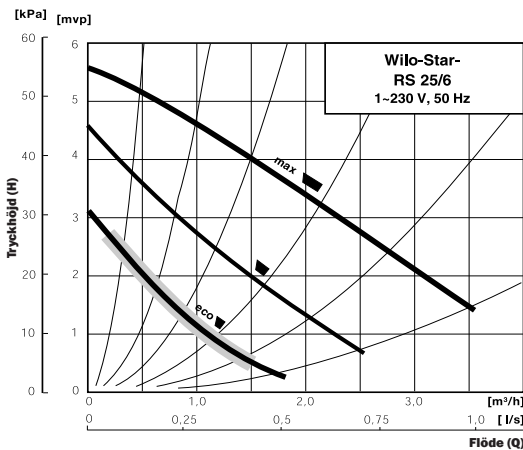

Maximalt externt tryckfall i värmesystemet

I tabellen framgår det maximala externa tryckfallet och minimalt flöde som den inbyggda cirkulationspumpen klarar av. Kan inte minimalt flöde garanteras ska bypass och en extern huvudpump G1 (P1) monteras.

Värmepump	Nominellt flöde	Minimalt flöde	Max externt tryckfall
EHP 6 LW/M och EHP 6 LW	0,20 l/s	0,14 l/s	36,0 kPa
EHP 7 LW/M och EHP 7 LW	0,25 l/s	0,18 l/s	36,0 kPa
EHP 9 LW/M och EHP 9 LW	0,31 l/s	0,22 l/s	34,0 kPa
EHP 11 LW/M och EHP 11 LW	0,38 l/s	0,26 l/s	32,0 kPa
EHP 14 LW	0,50 l/s	0,35 l/s	54,0 kPa
EHP 17 LW	0,57 l/s	0,40 l/s	51,0 kPa

Anslut värmepump LW/M till värmesystemet

Tillämpning: Principen bygger på flytande kondensering i värmepumpen (kurvstyrning) och tillskott från elkassetten. Den inbyggda reglercentralen styr värmepumpen med utegivare T2 (GT2) och returgivare T1 (GT1) efter en utekompenserad reglerkurva. När värmepumpen inte själv klarar att värma huset startar elkassetten automatiskt och ger tillsammans med värmepumpen den önskade temperaturen i huset. Uppvärmning av varmvatten prioriteras före uppvärmning av värmevatten. Uppvärmningen styrs av givaren T3 (GT3) som finns placerad i varmvattenberedaren. När beredaren värms kopplas värmevattendriften tillfälligt bort av en växelventil. När beredaren är uppvärmd kopplas värmevattendriften på igen.

Anslutning av givare: De externa givarna T1 (GT1) och T2 (GT2) måste alltid anslutas.

En absolut förutsättning för denna inkoppling är att ett minsta flöde på 70% av det nominella flödet kan upprätthållas under hela året.

* Om bypass används och en extern cirkulationspump monterats, kan flödet över värmesystemet reduceras till 40% av det nominella flödet för värmepumpen. Se till att merparten termostatventilerna är fullt öppna. I annat fall måste en ackumulatortank på minst 100 liter monterats. **Bypass-längden ska vara minst tio gånger rörets innermått.**

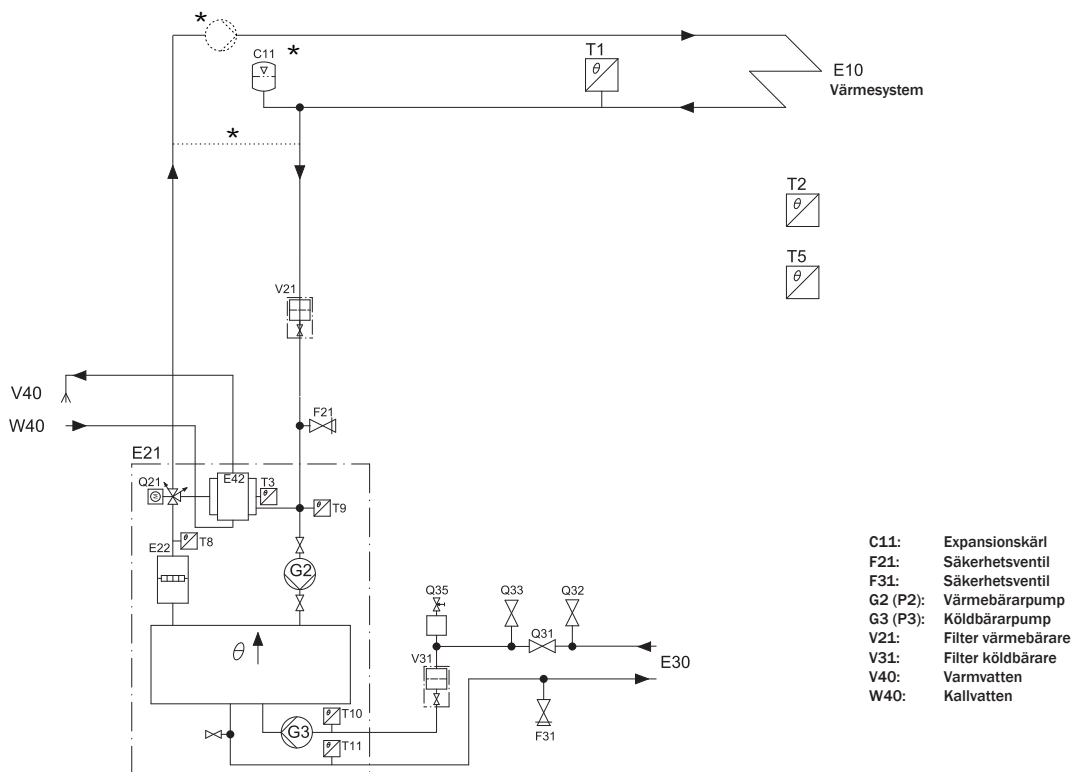

Symbols according to ISO/FDIS 14617.
Letter codes according to IEC 61346-2.
This is a principal drawing.

Anslut värmepump LW till värmesystemet

Tillämpning: Principen bygger på flytande kondensering i värmepumpen (kurvstyrning) och tillskott från elkassetten. Den inbyggda reglercentralen styr värmepumpen med utgivare T2 (GT2) och returgivare T1 (GT1) efter en utekompenserad reglerkurva. När värmepumpen inte själv klarar att värma huset startar elkassetten automatiskt och ger tillsammans med värmepumpen den önskade temperaturen i huset. Uppvärmning av varmvatten prioriteras före uppvärmning av värmevatten. Uppvärmningen styrs av givaren T3 (GT3) som finns placerad i varmvattenberedaren. När beredaren värms kopplas värmevattendriften tillfälligt bort av en växelventil. När beredaren är uppvärmd kopplas värmevattendriften på igen.

Reglercentralen kan även styra en andra kurva med en shunt. Shuntkurvan måste ställas in lägre än värmekurvan för det övriga radiatorsystemet. Denna extrafunktion används t.ex. i ett golvvärmsystem som kräver en lägre temperatur.

Anslutning av givare: De externa givarna T1 (GT1) och T2 (GT2) måste alltid anslutas. Givaren T5 (GT5) ansluts om man vill att värmepumpen ska påverkas av en rumsgivare.

En absolut förutsättning för denna inkoppling är att ett minsta flöde på 70% av det nominella flödet kan upprätthållas under hela året.

* Om bypass används och en extern cirkulationspump monterats, kan flödet över värmesystemet reduceras till 40% av det nominella flödet för värmepumpen. Se till att merparten termostatventilerna är fullt öppna. I annat fall måste en ackumulatortank på minst 100 liter monteras. **Bypass-längden ska vara minst tio gånger rörets innermått.**

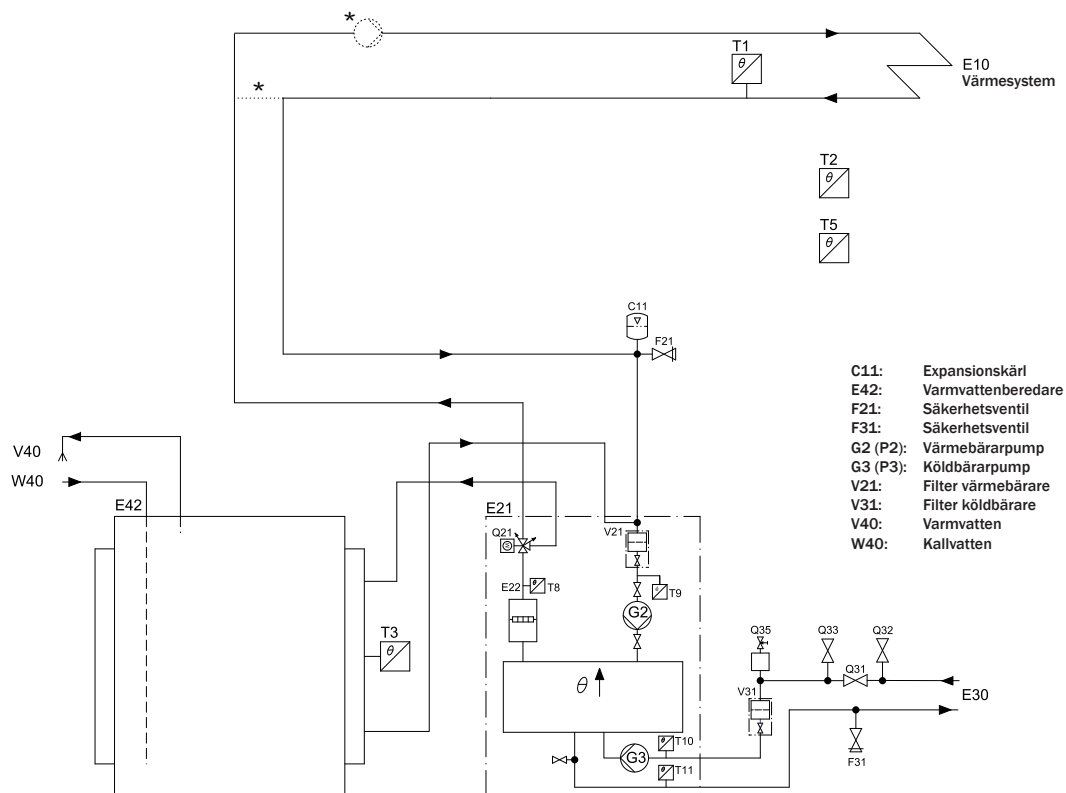

Symbols according to ISO/FDIS 14617.
Letter codes according to IEC 61346-2.
This is a principal drawing.

Anslut värmepumpen till ett värmesystem med bypass

Inkoppling med bypass är nödvändigt när inte ett minimiflöde kan garanteras under hela året.

Tillämpning: Principen bygger på flytande kondensering i värmepumpen (kurvstyrning) och tillskott från en elkasset. Den inbyggda reglercentralen styr värmepumpen med utegivare T2 (GT2) och returgivare T1 (GT1) efter en utekompenserad reglerkurva. När värmepumpen inte själv klarar att värma huset startar elkassetten automatiskt och ger tillsammans med värmepumpen den önskade temperaturen i huset. Uppvärmning av varmvatten prioriteras före uppvärmning av värmevatten. Uppvärmningen styrs av givaren T3 (GT3) som finns placerad i varmvattenberedaren. När beredaren värms kopplas värmevattendriften tillfälligt bort av en växelventil. När beredaren är uppvärmd kopplas värmedriften på igen.

Reglercentralen kan även styra en andra kurva med en shunt. Shuntkurvan måste ställas in lägre än värmekurvan för det övriga radiatorsystemet. Denna extrafunktion används t ex i ett golvvärmsystem som kräver en lägre temperatur.

Anslutning av givare: De externa givarna T1 (GT1) och T2 (GT2) måste alltid anslutas. Givaren T3 (GT3) ansluts om värmepumpen ska producera varmvatten. Givaren T4 (GT4) ansluts bara om shuntkurvan skall användas. Givaren T5 (GT5) ansluts om man vill att värmepumpen skall påverkas av en rumsgivare.

Akkumulatortank: I system där separat rumsreglering önskas, t ex vid golvvärme i ett speciellt rum, rekommenderas en ackumulatortank på 100-300 liter. Det är tillräckligt för att säkerställa bra drifttider för värmepumpen. I schemat nedan skall T1 (GT1) monteras enligt T1*.

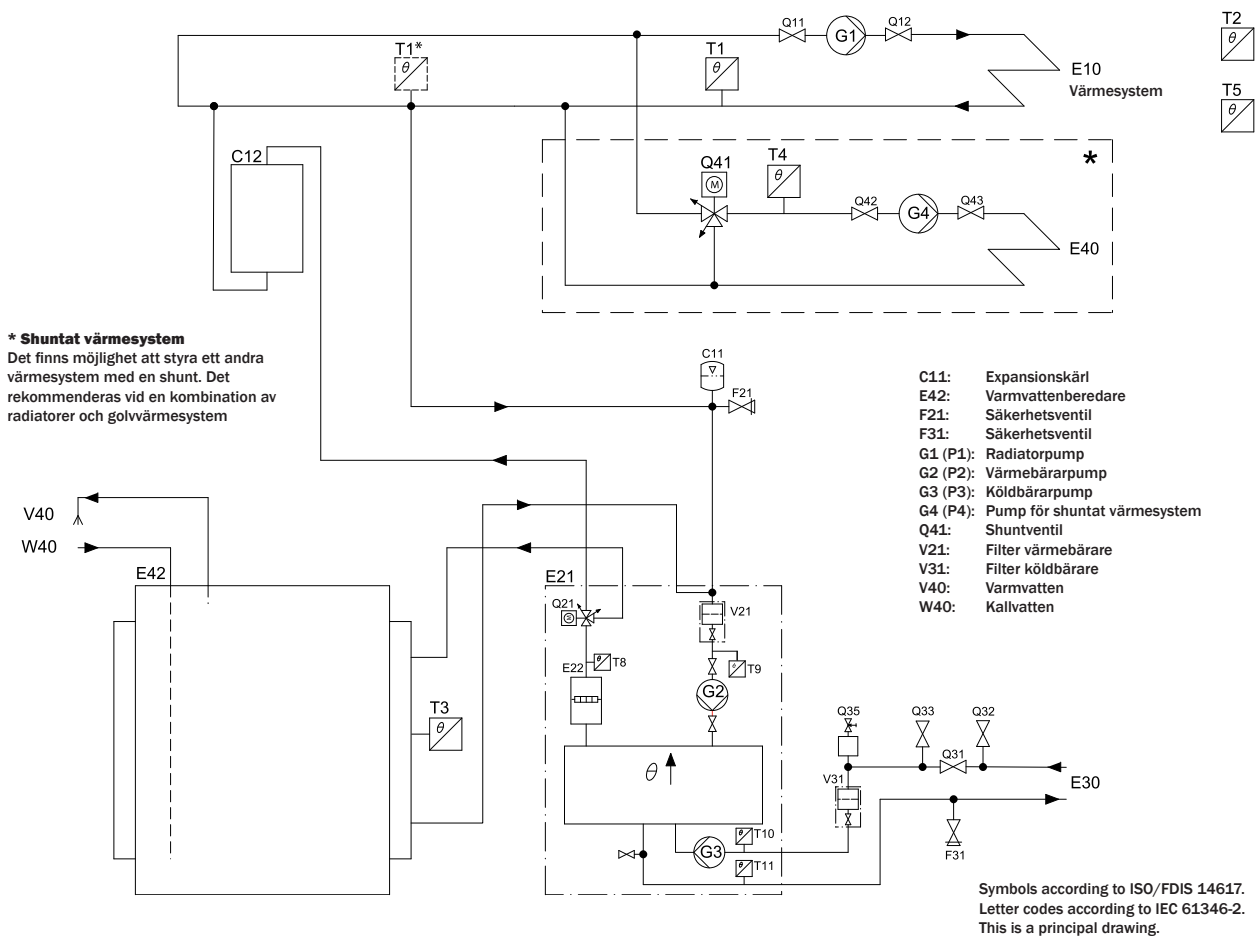

Fyll på vatten i värmesystemet

Värmesystemet har normalt ett expansionskärl med manometer.

Gör så här:

1. Öppna och stäng påfyllningskranen till värmesystemet i korta etapper.
2. Avläs trycket på manometern.
3. Avlufta systemet och återfyll till rätt tryck.

Fyll på köldbärarvätska i kollektorslangen

Kollektorslangen fylls med köldbärarvätska för att kunna hämta upp värme från marken. Vätskan är en blandning av vatten och frostskyddsvätska. Den ska ha en fryspunkt på ca -15 °C.

Gör så här för att fylla kollektorslangen med köldbärarvätska:

1. Anslut två slangar från påfyllningstanken till påfyllnadssatsen, (som bilden under visar.)

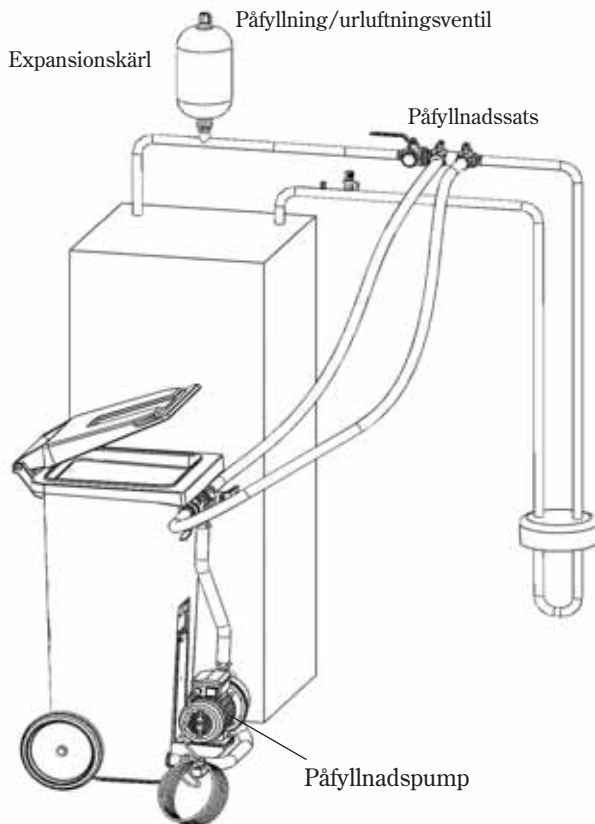

Observera

De första litrarna som kommer i returledningen är ofta förorenade. Låt därför de första litrarna i kretsen samlas i ett särskilt kärl.

*6-11kW används denna variant av påfyllnadssats.

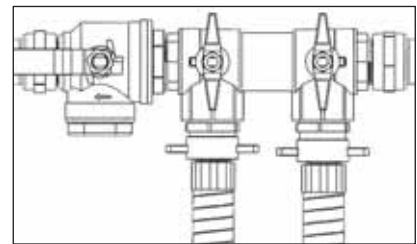

**14-17kW används denna variant av påfyllnadssats.

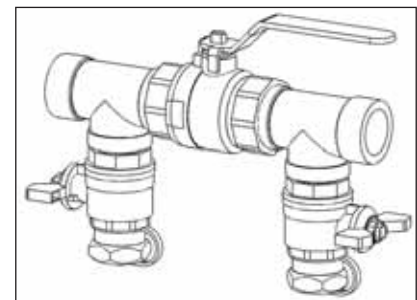

- Fyll tunnan med köldbärarvätska. Förhållandet mellan vatten och frostskyddsvätska finner du i tabellerna 1 och 2. Håll i vattnet före frostskyddsvätskan.

Tabell 1: Blandningsförhållande i liter/meter

Frostskyddstyp	Slangtyp: 40/35		Slangtyp: 32/28	
	Vatten (l)	Frostskyddsvätska (l)	Vatten (l)	Frostskyddsvätska (l)
Bio-etanol	0,71	0,29	0,42	0,18
Propylenglykol	0,65	0,35	0,39	0,21

Exempel:

En 200 meter lång slang av typ 40/35 med frostskyddsvätska ger $200 \times 0,29$ liter frostskyddsvätska per meter = 58 liter frostskyddsvätska och $200 \times 0,71$ liter vatten per meter = 142 liter vatten.

Tabell 2: Blandningsförhållande i viktprocent

Frostskyddstyp	Vatten	Frostskyddsvätska
Bio-etanol	75 %	25%
Propylenglykol	65 %	35%

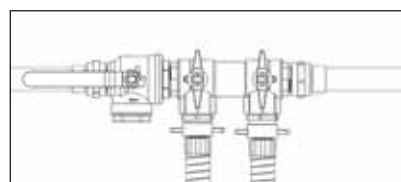

*Påfyllnadssatsen i påfyllningsläge

- Vrid ventilerna på påfyllnadssatsen så att de står i påfyllningsläge.

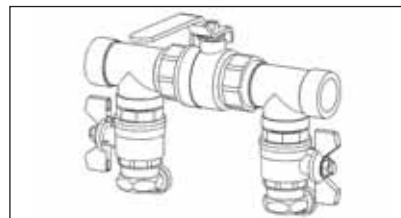

**Påfyllnadssatsen i påfyllningsläge

- Vrid ventilerna på påfyllnadspumpen så att de står i blandningssläge.
- Starta sedan påfyllnadspumpen och blanda köldbärarvätskan i tunnan i minst två minuter.

Upprepa följande punkter (punkt 6-9) för varje krets. Vid påfyllning av köldbärarvätska i kretsen fylls en slinga i taget. Håll ventilerna stängda i de övriga slingorna under processen.

- Vrid ventilerna på påfyllnadspumpen till påfyllningsläge och fyll sedan på slingan med köldbärarvätska.

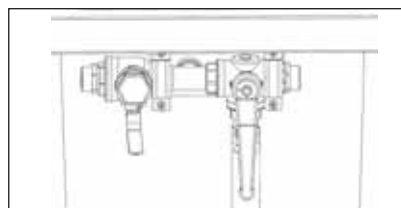

Påfyllnadspump i blandningsläge

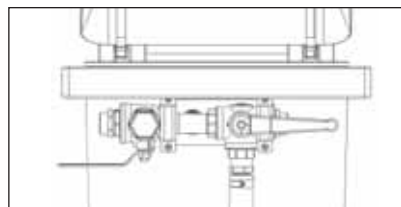

Påfyllnadspump i påfyllningsläge

7. När vätskenivån har sjunkit till 25 procent i tunnan ska påfyllnadspumpen stoppas och tunnan fyllas på med mer köldbärarvätska.
8. När systemet är fullt och det inte längre kommer luft ur returledningen körs systemet i ytterligare minst 60 minuter. För att påskynda urluftningen är det en fördel att även starta köldbärarpumpen i värmepumpen. Gå in i handkörning i meny 5.3 och starta pumpen G3 (P3). Se *Drifttagning av värmepump/Provkör värmepump manuellt*.

Igångk. /Service	
Handkörning av	
samtliga funkt.	5.3
Tillbaka	Välj

9. När urluftningen är klar ska slingan trycksättas. Vrid ventilerna till tryckhöjningsläge på påfyllnadssatsen och trycksätt slingan till 1–1,5 bar. Till värmepumpens köldbärarkrets finns ett expansionskärl i plast monterat, nivån i kärlet ska inte understiga min-nivån 1/3. Se till att expansionskärlet är fyllt till rätt nivå, använd påfyllning/urluftningsventilen för detta ändamål, se under rubrik *Expansionskärl* i användardelen.

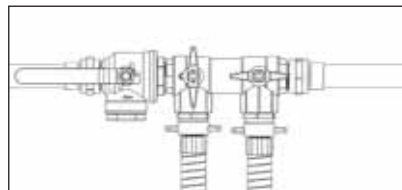

*Påfyllnadssatsen i tryckhöjningsläge

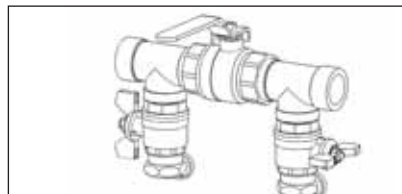

**Påfyllnadssatsen i tryckhöjningsläge

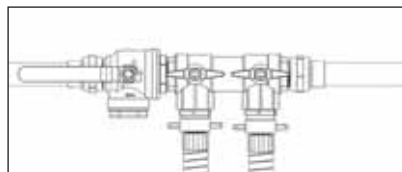

*Påfyllnadssatsen i normalläge

10. Ställ påfyllnadssatsen i normalläge och stäng av påfyllnadspumpen. Koppla bort slangar och isolera påfyllnadssatsen med isolering (isoleringen ingår i 6-11kW).

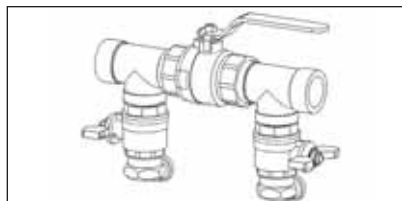

**Påfyllnadssatsen i normalläge

Anslut värmepumpen till elsystemet

Innan värmepumpen ansluts till elsystemet är det viktigt att huvudströmmen bryts. Kontrollera att kablar och kretskort är intakta. **För att undvika störning på givarna ska stark- och svagströmsledningarna förläggas separerade från varandra.**

Elschema följer med värmepumpen.

I detta avsnitt finns en beskrivning över de externa anslutningarna. Exempel på externa anslutningar är t.ex. rums- och utegivare samt shuntar.



Varning

Elektrisk installation får endast utföras av behörig elektriker.

Innan det görs ingrepp i värmepumpen måste huvudströmmen brytas av säkerhetsskäl.

Säkerhetsbrytare och jordfelsbrytare

Säkerhetsbrytare

Alla värmepumpar ska förses med en säkerhetsbrytare.

Jordfelsbrytare

Om värmepumpen ska kopplas in över en jordfelsbrytare rekommenderas en separat jordfelsbrytare för värmepumpen. Följ gällande föreskrifter.

Montering av givare

Montera returgivare **T1** i direktkontakt med returröret ca 1-2 meter från värmepumpen och helst efter en 90° böj (vågrätt).

Montera utegivaren **T2** på husets norra sida.

Varmvattengivaren **T3** levereras med varmvattenberedaren.

Placera rumsgivaren **T5** centralt i huset. Rumsgivaren ska inte placeras i rum där den kan påverkas av andra faktorer, som t.ex. braskamin eller fläktelement eller solljus.



Observera

Endast det rum där rumsgivaren sitter kan påverka reglering av temperaturen.

Externa anslutningar till värmepumpen

Här följer de externa anslutningar som måste göras för värmepumpen:

- Kraftmatningen ansluts på plintar L1, L2, L3, N och PE. Vid eventuellt fel i fasföljden kommer värmepumpen att utlösa larmet *Fasföljdsfel*. Se mer information under *Om något blir fel i värmepumpen*.
- Om en andra värmekurva med shunt ska utnyttjas, ansluts shuntens på plinten SV1.
- (P1): Extern huvudpump ska anslutas till plintkortet i de fall en bypass krävs. Pumpen ansluts på plinten P1.
- (GT1): Ska alltid anslutas. Ansluts på plint GT1.
- (GT2): Ska alltid anslutas. Ansluts på plint GT2.
- (GT3): Ansluts om värmepumpen ska producera varmvatten. Ansluts på plint GT3 X i plintkortet. I LW/M-modellen är denna givare redan ansluten vid leverans.
- (GT4): Ansluts om shunt för en andra värmekurva ska utnyttjas. Ansluts på plint GT4.
- (GT5): Ansluts om rumsgivarpåverkan önskas. Ansluts på plint GT5 i plintkortet. Larmlampan i rumsgivaren ansluts till plinten ALARM LED.
-

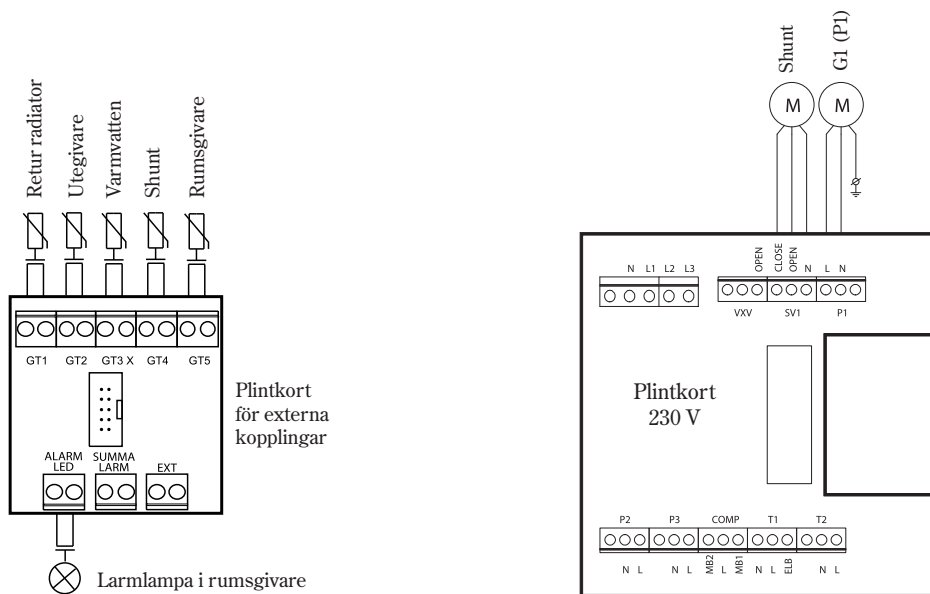

Anslutning av summalarm, externingång och belastningsvakt

Summalarm

Summalarmet aktiveras oavsett av vilket larm som har löst ut. Om ett summalarm önskas för värmepumpen så ansluts det enligt skissen bredvid. Kontakten för summalarmutgången är potentialfri (strömlös) och den sluter vid ett larm.

Anslut max 24 V och 100 mA till kontakten.

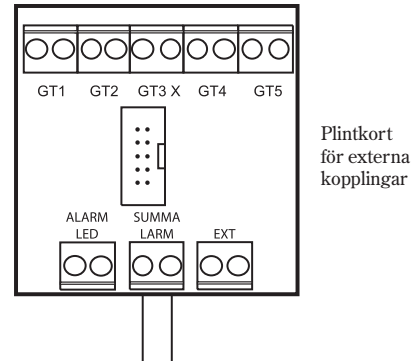

Externingång

I värmepumpen finns förberedda funktioner för att kunna styra värmen externt, t.ex. från en telefon. Ingången till värmepumpen kan i reglercentralen programmeras för olika funktioner. Dessa funktioner framgår i meny 1.13 (*fjärrstyrning värme*) och meny 5.7 (*val av externa styrningar*).

För att aktivera funktionen måste ingången kortslutas. Observera att kontakten måste vara potentialfri.

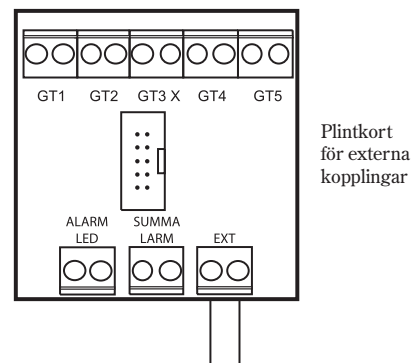

Belastningsvakt

Belastningsvaktens uppgift är att bryta bort tillskottet vid för hög belastning på husets huvudsäkring. Anslut belastningsvakten till externutgången enligt rubriken Externingång ovan. Välj funktion 3 i fönste menyn 5.7 (*Val av externa styrningar*). När externingången har kortslutits bryts tillskottet bort. Värmepumpen påverkas inte.

Observera: Om man ansluter en belastningsvakt finns ingen möjlighet att utnyttja de andra funktionerna i menyerna 1.13 och 5.7.

Installatörs- och servicemenyn (I/S)

Du som installatör har en egen sektion av menyer för inställningar vid bl.a. drifftagningen. Du kommer åt dem från kontrollpanelen genom att hålla in knappen Meny i ca tio sekunder.

Menyfönstrena är indelade i rader och varje fönster har ett nummer för att du lättare ska hitta rätt. Om ingen aktivitet utförs inom 30 minuter återgår menyfönstret automatiskt till Kundnivå 1.

I Installatörsnivån har du även tillgång till Kundnivå 1 och 2.



Varning

Installatör- och servicemenyn (I/S) är endast till för installatörer. Användaren får under inga omständigheter gå in i denna nivå.

Så här använder du kontrollpanelen

Här nedan följer ett exempel hur du använder kontrollpanelen. Exemplet visar hur du förflyttar dig till menyfönster 5.13 och bekräftar externa givare. Du kan också få mer information om kontrollpanelen under rubriken *Kontrollpanelen* i användardelen.

1. Tryck och håll in knappen Meny i ca tio sekunder tills det står Access = SERVICE i menyfönstret. Tryck därefter på knappen Meny.
2. Menyfönstret *Här ställer du in värmen i huset* (meny 1) visas .
3. Vrid menyrratten medurs (åt höger) tills du kommer till menyn *Igångk./Service för installatör* (meny 5). Tryck sedan på knappen Välj.
4. Vrid menyrratten medurs tills du kommer till menyn *Inkopplade extra givare i drift* (meny 5.13). Tryck sedan på knappen Välj.
5. Menyfönstret *Extra givare* visas. Bekräfta de extra givare som du har anslutit genom att trycka på knappen Bekräfta
6. Texten *Bekräftar...* står i menyfönstret under en kort stund. Det betyder att din inställning registreras i värmepumpen.
7. Efter registrerad inställning återfås tidigare menyfönster. Tryck två gånger på knappen Tillbaka för att återgå till huvudmenyn.

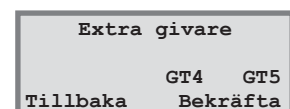
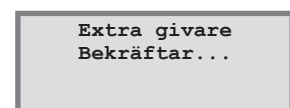
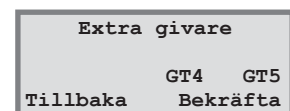
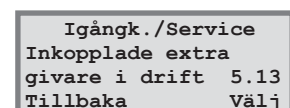
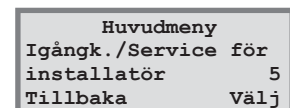
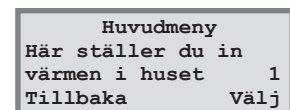
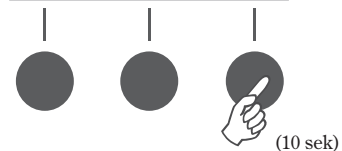
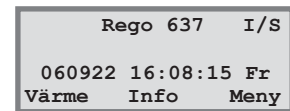

Drifftagning av värmepump

Innan drifftagningen ska värme- och köldbärarsystemen vara fyllda och helt urluftade. Kontrollera också att inga läckor förekommer.

Vid inkoppling till ett befintligt vattensystem ska så många radiatorer som möjligt vara helt öppna. Vid inkoppling till ett golvvärmesystem ska minst hälften av alla golvslingor vara öppna. Vid inkoppling till ett fläktelements-system ska du först starta fläktarna i elementen och öppna kranarna till fläktelementen helt.

Provkör värmepump manuellt

Istället för att köra igång värmepumpen direkt i normaldrift, kan man manuellt testköra pumpar och ventiler. Det rekommenderas eftersom man i detta läge snabbt får veta eventuella fel. I menyfönstret *Handkörning av samtliga funkt.* (meny 5.3) kan du handköra respektive funktion. Tryck på knappen Välj för att starta provkörningen. När du lämnar menyfönstret övergår värmepumpen till normaldrift.

Blockerade cirkulationspumpar

Kontrollera att cirkulationspumparna inte är blockerade innan värmepumpen startas första gången. Lossa luftskruven helt och kontrollera/justera pumprorens frigång genom att vrida rotern med en skruvmejsel.

Starta värmepumpen

1. Koppla in nätspänningen till värmepumpen och tryck på strömbrytaren (ON/OFF) på kontrollpanelen. Reglercentralen mäter automatiskt fasföljden för att kompressorn inte ska arbeta i fel riktning. Om fasföljden är fel utlöses larmet *Fasföljdsfel*. Läs mer om larmet under rubriken *Om något blir fel i värmepumpen*. Bryt huvudströmmen till värmepumpen och skifta faserna manuellt.
2. Aktivera Installatörs- / Servicemenyn genom att trycka in knappen Meny tills texten Access = SERVICE visas i menyfönstret.
3. Ställ in *Värme öka/minska* tillfälligt på maximalt värde. För att slippa vänta på återstartstimern för värmepumpen kan du gå in i menyn *Snabbåterstart av värmepump* (meny 5.6) och snabbåterstarta värmepumpen. Om värmepumpen inte startar kan du genom att trycka på knappen Info se om det föreligger något behov.
4. Kontrollera synglaslet inne i värmepumpen vid uppstart. Vid uppstart kan det synas bubblor i synglaset under några minuter. Därefter ska bubblorna upphöra. Om det bubblar när pumpen är i drift är detta ett felsymptom och beror antagligen på köldmediebrist. Läs mer om felsymptomen under rubriken *Om något blir fel i värmepumpen*.



Observera

Du som installerar värmepumpen hittar mer nödvändig information om reglercentralen i användardelen.

Det är viktigt att du läser hela handboken för att få en korrekt förståelse innan drifftagningen påbörjas.

Igångk./Service	
Handkörning av	
samtliga funkt.	5.3
Tillbaka	Välj

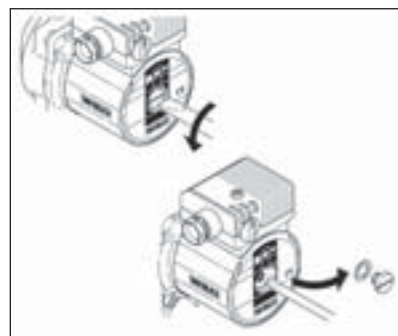

Tryck på strömbrytaren ON/OFF

Rego 637	I/S
060922 16:08:15	Fr
Värme	Info Meny

Igångk./Service	
Snabbåterstart av	
värmepump	5.6
Tillbaka	Välj



Kontrollera synglaslet

5. Utför de nödvändiga inställningarna i kontrollpanelen.

a. Kvittera inkopplade externa givare. Om T3 (GT3), T4 (GT4) eller T5 (GT5) har kopplats in måste du kvittera dem för att reglercentralen ska veta om att de är installerade. Fönster som presenteras av givarna visas endast om givarna har blivit kvitterade.

Igångk./Service	
Inkopplade extra givare i drift	5.13
Tillbaka	Välj

b. Ställ in den maximala effekt som ska utnyttjas i elkassetten. Välj mellan 1/3, 2/3 och 3/3. Det är viktigt att elinstallationen är anpassad för att klara av den maximala effekten. Vid levererans är reglercentralen inställd på 2/3. Se mer information om under rubriken *Tekniska uppgifter*.

Igångk./Service	
Val av anslutnings-effekt elkasset	5.2
Tillbaka	Välj

Menyfönster där du vid behov kan ändra eller kontrollera inställningar

Värmeinställningar

Ställ in kopplingsdifferensen på värmepumpens till- och frånslag på returgivare T1 (GT1). Ett lägre värde ger tätare intervall mellan start och stopp. Mindre än 5 °C ska undvikas.

Värmeinställningar	
Värmekurvans kopplingsdiff.	1.4
Tillbaka	Välj

Ställ in neutralzonen för shuntens i ett värmesystem med två värmekurvor. I neutralzonen får shuntens ingen signal om öppning eller stängning. Gäller endast när givare T4 (GT4) är ansluten.

Värmeinställningar	
Shuntkurva neutralzon	1.8
Tillbaka	Välj

Ställ in den maximala temperaturen i shuntkretsen. Du kan t.ex. ställa in en maximaltemperatur i golvvärmesystemet. När värmepumpen levereras är värdet 60 °C. Gäller endast när givare T4 (GT4) är ansluten.

Värmeinställningar	
Shuntkurva max vid GT4	1.9
Tillbaka	Välj

Varmvatteninställningar

Ställ in temperaturen i beredarens yttermantel. Observera att inställningen inte gäller temperaturen inuti varmvattenbehållaren. Fabriksinställningen är 51 °C men vid behov kan denna temperatur ökas till max 54 °C. Gäller endast när givare T3 (GT3) är ansluten.

Varmvatteninställn.	
Inställning av varmvattentemp.	2.3
Tillbaka	Välj

Ställ in kopplingsdifferensen på varmvattentemperaturen. Funktionen mäter över och under det inställda värdet i menyn 2.3. Gäller endast när givare T3 (GT3) är ansluten. Mindre än 4 °C ska undvikas.

Varmvatteninställn.	
Inställning av VV-differens	2.4
Tillbaka	Välj

Tidsstyrning av tillskott

Du kan ställa in reglercentralen så att tillskottet blockas helt under vissa tider på dygnet. Läs mer under rubriken *Extrafunktioner (Kundnivå 2)/Tidsstyrningar* om hur du ställer in reglercentralen.

Tidsstyrning	
Tidsstyrning tillsk. enligt klocka	4.2
Tillbaka	Välj

Igångkörning/Service

Innan du driftsätter värmepumpen kan du göra en kontroll av funktionerna. Du kan manuellt starta och stoppa pumpar och ventiler i menyn *Handkörning av samtliga funkt.*

Ställ in när tillskottet ska aktiveras. Värmepumpen levereras med inställning att tillskottet ska aktiveras vid behov. Välj mellan Ja eller Nej. Väljer du Nej går tillskottet bara in vid larm och varmvattenspets.

Med funktionen snabbåterstart behöver du inte vänta på återstartstiden för värmepumpen. Om värme- eller varmvattenbehov finns startar värmepumpen inom 20 sekunder. Inställningen måste upprepas vid varje tillfälle du önskar göra snabbåterstart.

I menyn 5.7 gör du inställningar om värmepumpen, tillskott och varmvattenladdning ska styras externt. När externingången på reglercentralen kortsluts kan du göra följande val:

- 0: Ingen inverkan (fabriksinställning).
- 1: Vp, tillskott och varmvatten stoppar.
- 2: Vp ingen inverkan, tillskott och varmvatten stoppar.
- 3: Vp och varmvatten ingen inverkan, tillskott stoppar.
- 4: Vp och tillskott ingen inverkan, varmvatten stoppar.

Välj det språk som du vill att texten i menyerna ska ha. När värmepumpen levereras är språkinställningen *Svenska*.

När värmepumpen levereras är inställningen kontinuerlig drift av värmebärarpumpen vald. I system med bypass kan man välja att värmebärarpumpen startar och stoppar med kompressorn.

Välj om köldbärarpumpen ska gå kontinuerligt vid t.ex. användning av *naturkyla. Köldbärarpumpen ska i normaldrift alltid starta och stoppa med kompressorn. Värmepumpen levereras med inställningen start och stopp med kompressor.

Välj denna meny för att se versionsnumret på reglercentralen.

Bekräfta de extra givarna T3 (GT3), T4 (GT4) och T5 (GT5) som anslutits externt. Vid bekräftelse memorerar reglercentralen att givarna ska användas.

* Naturkyla: På vintern tar värmepumpen värme från borrhålet i berget och omvandlar den till värme i huset. På sommaren kan kylan i samma borrhål användas för att ge behaglig luftkonditionering.

Igångk. /Service	
Handkörning av	
samtliga funkt.	5.3
Tillbaka	Välj

Igångk. /Service	
Val av funktion	
tillskott ja/nej	5.5
Tillbaka	Välj

Igångk. /Service	
Snabbåterstart av	
värmepump	5.6
Tillbaka	Välj

Igångk. /Service	
Val av externa	
styrningar	5.7
Tillbaka	Välj



Observera

Om något av alternativen till vänster väljs går det inte att utnyttja någon av funktionerna i menyn *Fjärrstyrning värme* (meny 1.13). Se *Extrafunktioner* i användardelen.

Igångk. /Service	
Val av	
språkmeny	5.8
Tillbaka	Välj

Igångk. /Service	
Val av driftalt.	
för P2	5.10
Tillbaka	Välj

Igångk. /Service	
Val av driftalt.	
för P3	5.11
Tillbaka	Välj

Igångk. /Service	
Visning av	
versionsnummer.	5.12
Tillbaka	Välj

Igångk. /Service	
Inkopplade extra	
givare i drift	5.13
Tillbaka	Välj

Timeravläsningar

Det finns ett antal menyfönster som hjälper dig att kontrollera värmepumpens status. Med olika timeravläsningar under meny 6 får du veta värmepumpens status.

Avläsning av VV-spets-timer

Funktionen visar status om när nästa varmvattenspets kommer att utföras. Om timern är på noll sekunder aktiveras varmvattenspetsen vid nästa varmvattenbehov.

Timeravläsning	
Avläsning av	
VV-spets-timer	6.1
Tillbaka	Välj

Avläsning av tillskotts-timer

Funktionen ger dig antalet timmar som återstår innan tillskottet aktiveras. Om ingen nedräkning sker finns det inget behov av tillskott.

Timeravläsning	
Avläsning av	
tillskotts-timer	6.2
Tillbaka	Välj

Avläsning av larm-timer

Funktionen ger dig information vid ett larm. När värmepumpen stannar börjar en nedräkning från 60 minuter (3600 sekunder). När tiden gått och larmet inte åtgärdats, startar tillskottet för att det inte ska bli för kallt i huset och för att producera varmvatten.

Timeravläsning	
Avläsning av	
larm-timer	6.3
Tillbaka	Välj

Avläsning av startfördröjning

Funktionen visar den tid som återstår innan värmepumpen startar igen efter ett föregående stopp. Värmepumpen kommer inte att starta om inget behov finns.

Timeravläsning	
Avläsning av	
startfördröjning	6.4
Tillbaka	Välj

Inställning av tillskott

Tillskottstimer

Funktionen ger dig möjlighet att ställa in den tid som ska gå innan tillskottet får starta om inte värmepumpen klarar av att producera tillräckligt med värme själv. Värmepumpen levereras med inställningen en timme.

Tillskott	
Inställning av	
tillskottstimer	8.1
Tillbaka	Välj

Ramptid öppna

Här ställer man in den tid man vill att elkassetten ska ta på sig för att gå från 0 till 100%. I en del fall kan ramptid öppna behöva justeras upp för att eliminera att den överstyr värmesystemet.

Shuntat tillskott	
Inställning av	
ramptid öppna	8.3.4
Tillbaka	Välj

Ramptid stänga

Här ställer man in den tid man vill att elkassetten ska ta på sig för att gå från 100 till 0%.

Shuntat tillskott	
Inställning av	
ramptid stänga	8.3.5
Tillbaka	Välj

Visning av inkopplad eleffekt

Läs av hur mycket tillskottet (procent) har kopplat in i driften. Se mer information under rubriken *Tekniska uppgifter*.

Tillskott	
Visning av inkopplad	
eleffekt i drift	8.5
Tillbaka	Välj

Återgå till fabriksvärden

Om du ångrar dina inställningar kan du i meny 12 återgå till fabriksinställningarna. Om du befinner dig i kundnivå 1 eller 2 när du väljer *Återgå till fabriksvärden*, återställs bara inställningar i de fönster som är åtkomliga i kundnivå 1 och 2. Om du befinner dig i Installatörs- / Servicenivån när du väljer *Återgå till fabriksvärden* återställs bara de fönster som är åtkomliga i Installatörs- / Servicenivån.

Huvudmeny	
Återgå till	
fabriksvärden	12
Tillbaka	Välj

Driftsätt värmepump med enbart tillskott

Det kan hända att du behöver använda värmepumpen innan arbetet med köldbärarkretsen är klar. Då kan du driftsätta värmepumpen med enbart tillskott. För att driva värmepumpen på enbart tillskottet krävs det att du har fyllt och luftat ur värmesystemet. Gå in i menyfönstret *Val av funktion enbart tillskott* (meny 5.4) och tryck på knappen Välj. Om pilen pekar på *Normaldrift* trycker du på knappen Ändra. Vrid på menyrationen tills pilen pekar på *Enbart tillskott*. Tryck då på knappen Spara. Denna funktion ser till att tillskottet värmer både varmvattnet och värmevattnet.

Igångk./Service	
Val av funktion	
enbart tillskott 5.4	
Tillbaka	Välj



Observera

Glöm inte att ställa tillbaka denna funktion till normaldrift.

Viktigt att kontrollera efter driftsättning

Den första tiden efter drifftagningen bör särskild uppmärksamhet läggas vid trycket och nivån i värme- och köldbärarkretsarna. Efter en tids drift kan det vara nödvändigt med en efterfyllning av köldbärarvätska.

När värmepumpen levereras bestäms motorskyddets inställningar av ett värde som tagits fram under varmvattenladdningen och stabil spänning. Eftersom spänningen i elnätet kan variera så är inte alltid motorskyddets rekommenderade inställning lämplig. Inställningen kan därför, från fall till fall, behöva justeras. Justera inställningen med en tångamperemeter när värmepumpen producerar varmvatten. Ställ motorskyddet på 10 % över det högst uppmätta värdet på tångamperemetern.

Inställning av motorskydd



För att värmepumpen ska fungera optimalt är det viktigt att flödet på varma sidan i värmepumpen kontrolleras. Värmebärarpumpen har oftast en omkopplare för hastigheten och inställningen beror på tryckfallen i systemen. En rekommenderad temperaturdifferens över värmepumpen på varma sidan är mellan 7-10 °C och på den kalla sidan mellan 2-4 °C. Du kontrollerar detta genom att gå in i menyfönster 3 och avläsa givarna T8 (GT8) och T9 (GT9) respektive T10 (GT10) och T11 (GT11).

I system med bypass är det viktigt att flödet i värmesystemet överstiger flödet över värmepumpen. I annat fall går värmepumpens flöde via bypassen tillbaka till värmepumpens retur, vilket kan innebära att värmepumpen larmar p.g.a för hög returtemperatur. Flödet över värmesystemet ska vara så stort att hela radiatorytan hålls varm. På så vis ökar den värmeavgivande ytan och därmed hålls framledningstemperaturen från värmepumpen nere.

Efter provkörning bör värmesystemet luftas ur ytterligare en gång och sedan fyllas med kallvatten vid behov.

Tekniska uppgifter

Värmepumpens fabriksinställningar

I tabellen framgår fabriksvärden på alla de inställningar som installatören kan ändra på.

Meny	Inställning	Fabriksvärde
1.1	Värme öka/minska	4
1.2	Värme finjustering	0 °
1.3	Anpassning av värmekurvan	0 °
1.4	Värmekurvans kopplingsdiff.	5 °
1.5	Shunt öka/minska	4
1.6	Shunt finjustering	0 °
1.7	Anpassning av shuntkurvan	0 °
1.8	Shuntkurva neutralzon	3 °
1.9	Shuntkurva max vid GT4	60 °
1.10	Inställning av rumstemperatur	20 °
1.11	Inställning av rumsgivarpåverkan	5
1.12	Inställning av semesterfunktion	0 dagar
1.13	Fjärrstyrning värme	ej aktiv
1.14	Inställning av sommarurkoppling	18 °
2.1	Antal timmar för extra varmvatten	0 timmar
2.2	Intervall för varmvattenspets	ej aktiv
2.3	Inställning av varmvattentemp.	51 °
2.4	Inställning av VV-differens	4 °
4.1	Tidsstyrning VP enligt klocka	ej aktiv
4.1.1	Inställning av nivå värmepump +/-	0 °
4.2	Tidsstyrning tillskott enligt klocka	ej aktiv
4.3	Tidsstyrning varmvatten enligt klocka	ej aktiv
5.2	Val av anslutningseffekt elkassett	2/3
5.4	Val av funktion enbart tillskott	från
5.5	Val av funktion tillskott	ja
5.7	Val av externa styrningar	0
5.10	Val av driftalternativ P2	P2 kont. drift
5.11	Val av driftalternativ P3	P3 med komp.
8.1	Inställning av tillskottstimer	60 minuter
8.3.4	Ramptid öppna	20 min
8.3.5	Ramptid stäng	3 min

Givartabell

I tabellen visas samtliga givarmotstånd vid olika temperaturer.

Temperatur °C	kΩ
-40	154,300
-35	111,700
-30	81,700
-25	60,400
-20	45,100
-15	33,950
-10	25,800
-5	19,770
0	15,280
5	11,900
10	9,330
15	7,370
20	5,870
25	4,700
30	3,790
35	3,070
40	2,510
45	2,055
50	1,696
55	1,405
60	1,170
65	0,980
70	0,824
75	0,696
80	0,590
85	0,503
90	0,430

Tekniska data

Modell EHP xx LW/M och LW		6	7	9	11	LW14	LW17
Avgiven /Tillförd effekt vid 0/35 °C ¹	kW	5,9/1,3	7,3/1,6	9,1/2	10,9/2,17	14,4/3,1	16,7/3,7
Avgiven /Tillförd effekt vid 0/50 °C ¹	kW	5,4/1,7	6,9/2,1	8,4/2,6	10,1/2,9	13,9/4,2	16,2/4,9
Minimalt flöde värmebärare	l/s	0,14	0,18	0,22	0,26	0,35	0,40
Nominellt flöde värmebärare	l/s	0,20	0,25	0,31	0,38	0,50	0,57
Tillåtet ext. tryckfall värmebärare vid nominellt flöde	kPa	36	36	34	32	54	51
Nominellt flöde köldbärare	l/s	0,30	0,38	0,46	0,57	0,78	0,90
Tillåtet ext. tryckfall köldbärare vid nominellt flöde	kPa	49	45	44	80	74	71
Köldbärarvätska		Bio-etanol/vatten alternativt Propylenglykol/vatten					
Max tryck radiatorsystem	bar	1,5					
Max tryck köldbärarsystem	bar	4					
Högsta utgående värmebärartemp.	°C	65					
Drifttemperatur köldbärarsystem	°C	-5 till +20					
Inbyggd värme/köldbärarpump		Ja					
Elektrisk inkoppling		400V 3N~ 50Hz					
Eltillskott omkopplingsbart	kW	3,0 / 6,0 / 9,0					
Rekommenderad säkringsstorlek beroende på eltillskott ²							
Elkassett 6 kW	A	16	16	20	20	20	25
Elkassett 9 kW	A	20	20	25	25	25	32
Kompressor		Scroll					
Köldmedie R-407C ³	kg	1,6	1,6	1,8	2,4	2,3	2,3
Anslutning värmebärare	mm	Cu 22	Cu 22	Cu 22	Cu 22	Cu 28	Cu 28
Anslutning köldbärare	mm	Cu 28	Cu 28	Cu 28	Cu 28	Cu 35	Cu 35
Mått LW-modell (BxDXH)	mm	600x600x1520					
Vikt LW-modell	kg	146	152	155	170	190	195
Mått LWM-modell (BxDXH)	mm	600x600x1800					
Vikt LWM-modell							
Koppar/Rostfri vv-beredare	kg	230/200	231/201	240/210	218	-	-
Inbyggd dubbelmantlad vv-beredare på LWM-modellen. Koppar eller rostfri ⁴		Koppar / rostfri	Koppar / rostfri	Koppar / rostfri	Rostfri	-	-
Varmvattenberedare C-modell	liter	185	185	185	185	-	-
Reglercentral		Rego637					

¹ Effektuppgifterna vid 0/35 °C och 0/50 °C samt min värmebärarflöde är angivna enligt Europastandard EN 255. Eltillskott är ej medräknat.

² Smältsäkring typ gL-gG eller dvärgbrytare med karakteristik C.

³ Global Warming Potential; GWP₁₀₀ = 1526.

⁴ Elanod ingår i LW/M-modeller med rostfri vv-beredare.

BOSCH THERMOTEKNIK
Koppargatan 1
573 38 Tranås

Tel. 08-750 19 10
Fax 08-20 12 15
Internet: www.boschvarme.se
Mail: varme@se.bosch.com